

יש בא ביאה אחת וחיב עליה שש חטאות. הבא על בתו, חיב עליה משום
בתו ואחותו ואשת אחיו ואשת אחי אביו ואשת איש ונדה.

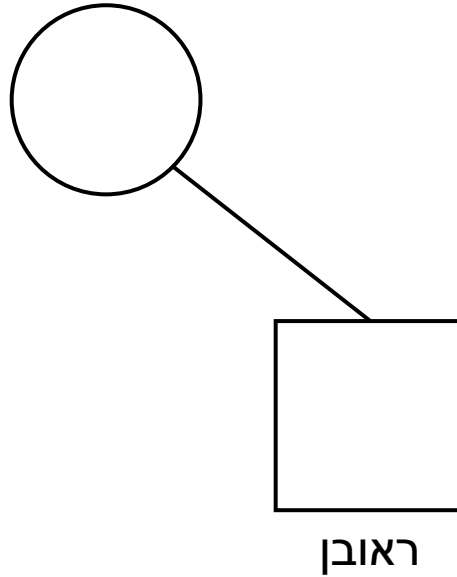

יש בא ביאה אחת וחיב עליה שש חטאות. הבא על בתו, חיב עליה משום
בתו ואחותו ואשת אחיו ואשת אחי אביו ואשת איש ונדה.

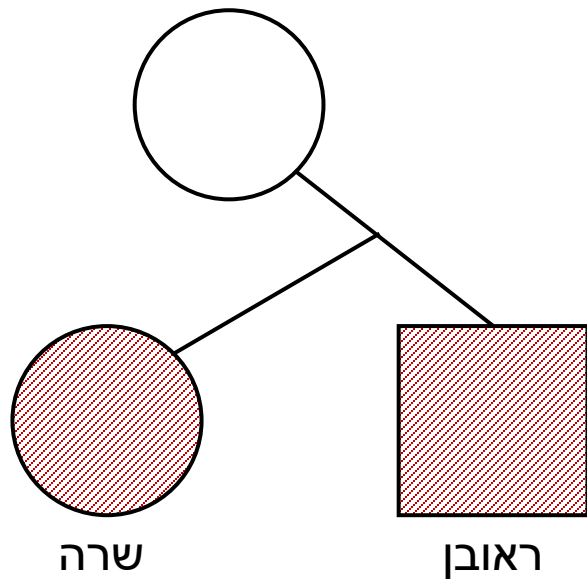

1. ביתו
2. אחותו מאימו



יש בא ביאה אחת וחיב עליה שש חטאות. הבא על בתו, חיב עליה משום
בתו ואחותו ואשת אחיו ואשת אחי אביו ואשת איש ונדה.

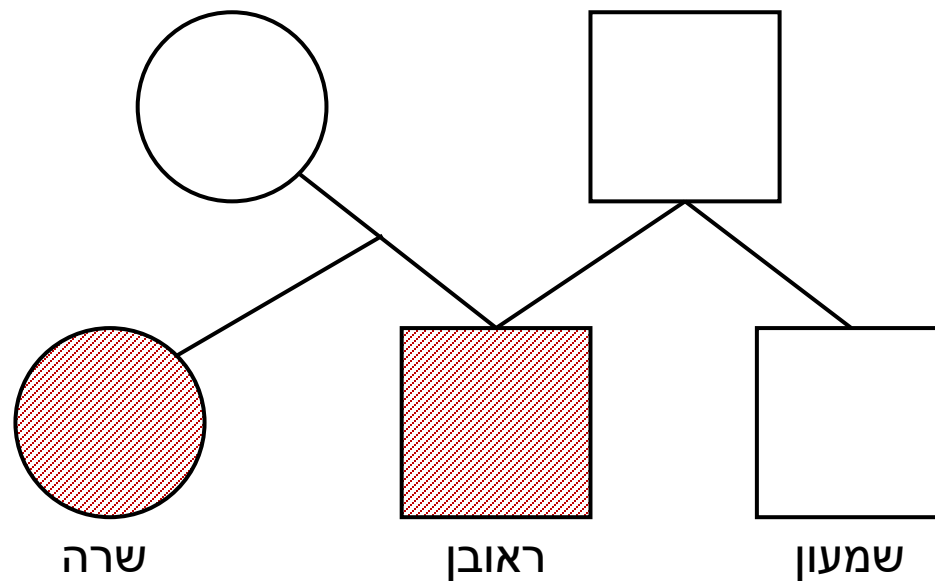

1. ביתו
2. אחותו מאימו



יש בא ביאה אחת וחיב עליה שש חטאות. הבא על בתו, חיב עליה משום
בתו ואחותו ואשת אחיו ואשת אחי אביו ואשת איש ונדה.

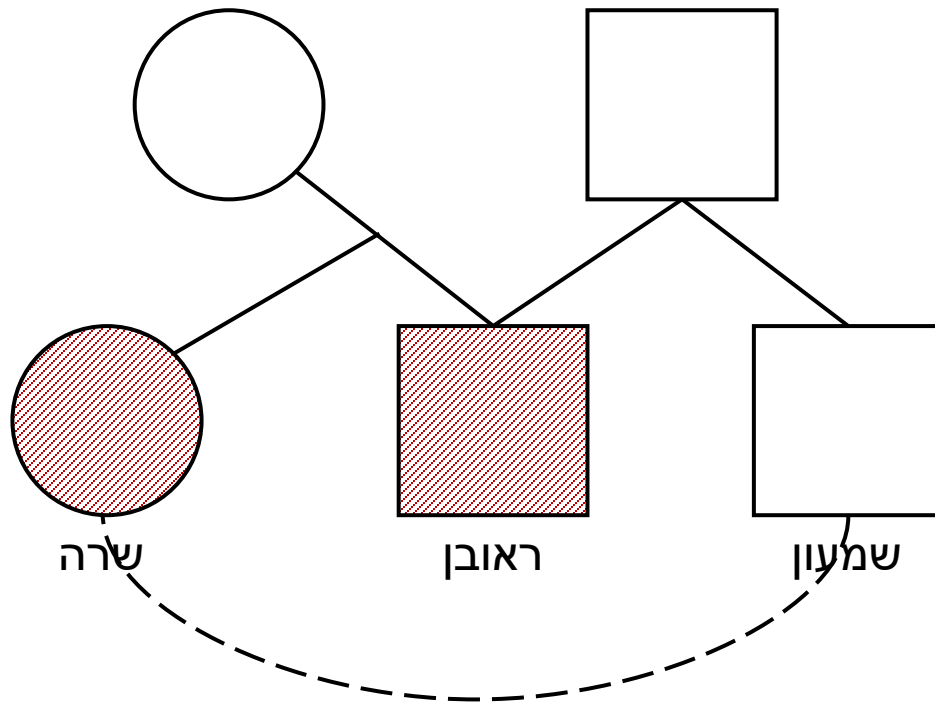

1. ביתו
2. אחותו מאימו
3. אשת אחיו



יש בא ביאה אחת וחיב עליה שש חטאות. הבא על בתו, חיב עליה משום
בתו ואחותו ואשת אחיו ואשת אחי אביו ואשת איש ונדה.

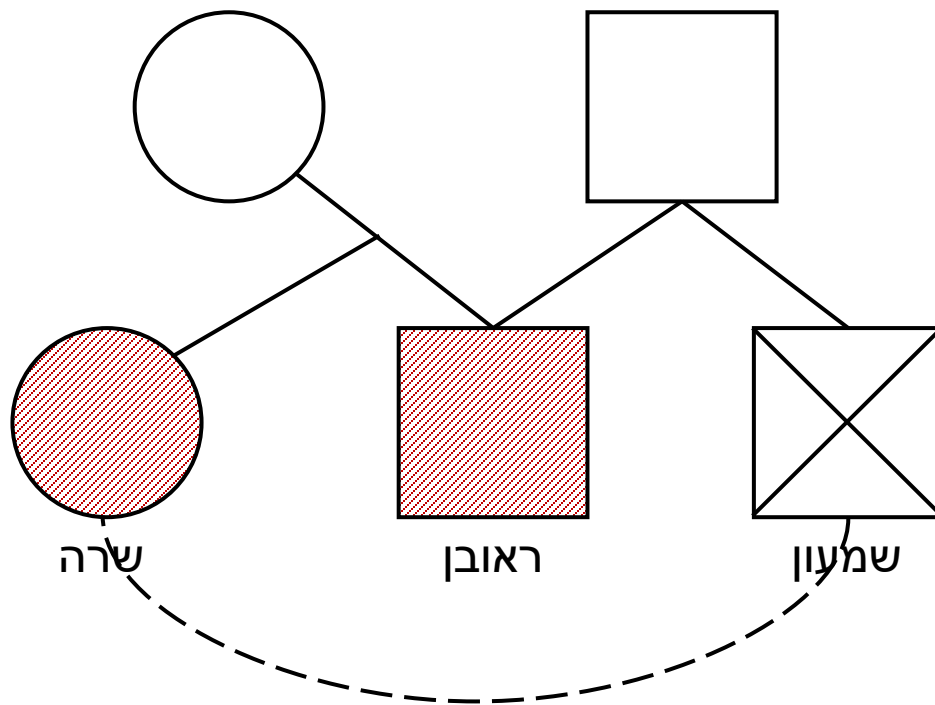

1. ביתו
2. אחותו מאימו
3. אשת אחיו



יש בא ביאה אחת וחייב עליה שש חטאות. הבא על בתו, חייב עליה משום
בתו ואחותו ואשת אחיו ואשת אחי אביו ואשת איש ונדה.

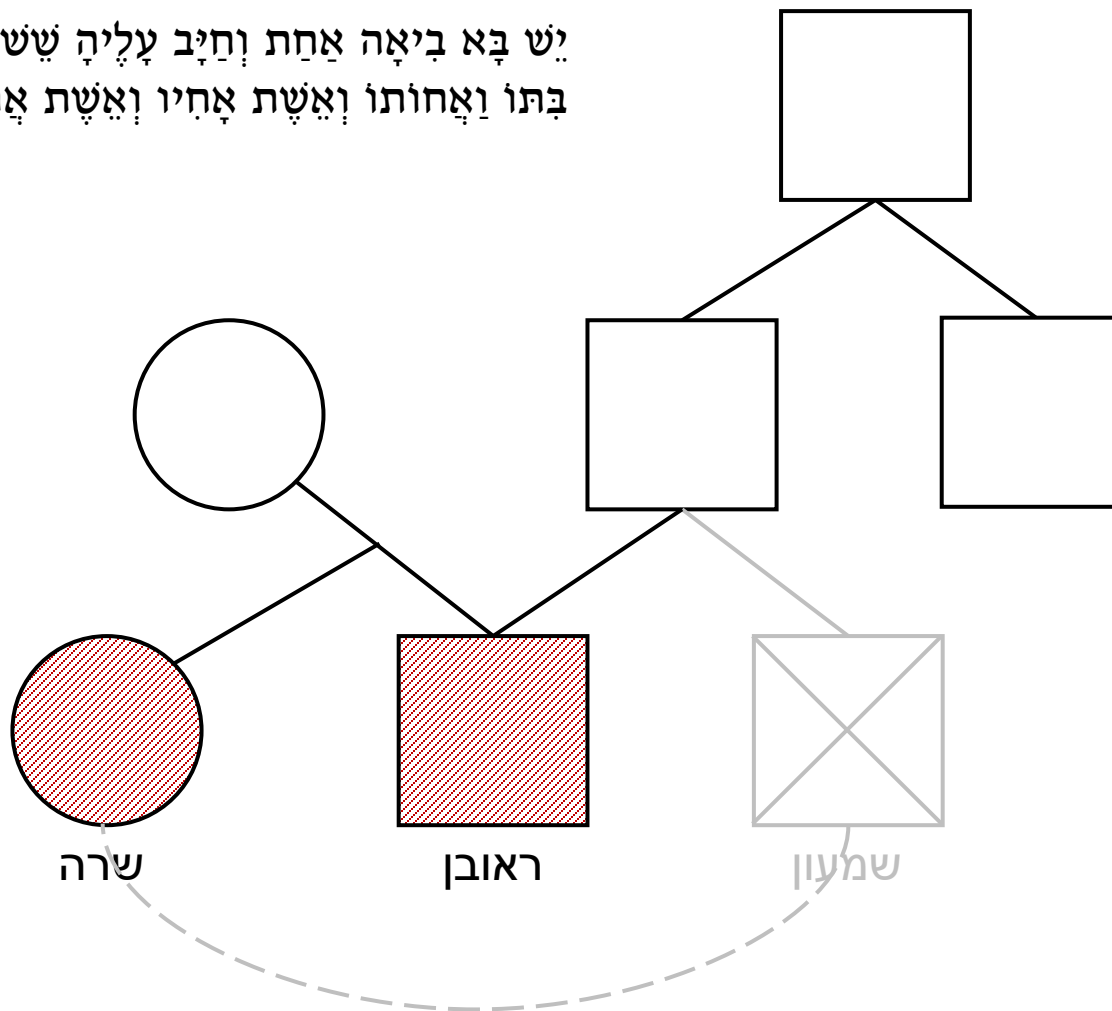

1. ביתו
2. אחותו מאימו
3. אשת אחיו



יש בא ביאה אחת וחיב עליה שש חטאות. הבא על בתו, חיב עליה משום
בתו ואחותו ואשת אחיו ואשת אחי אביו ואשת איש ונדה.

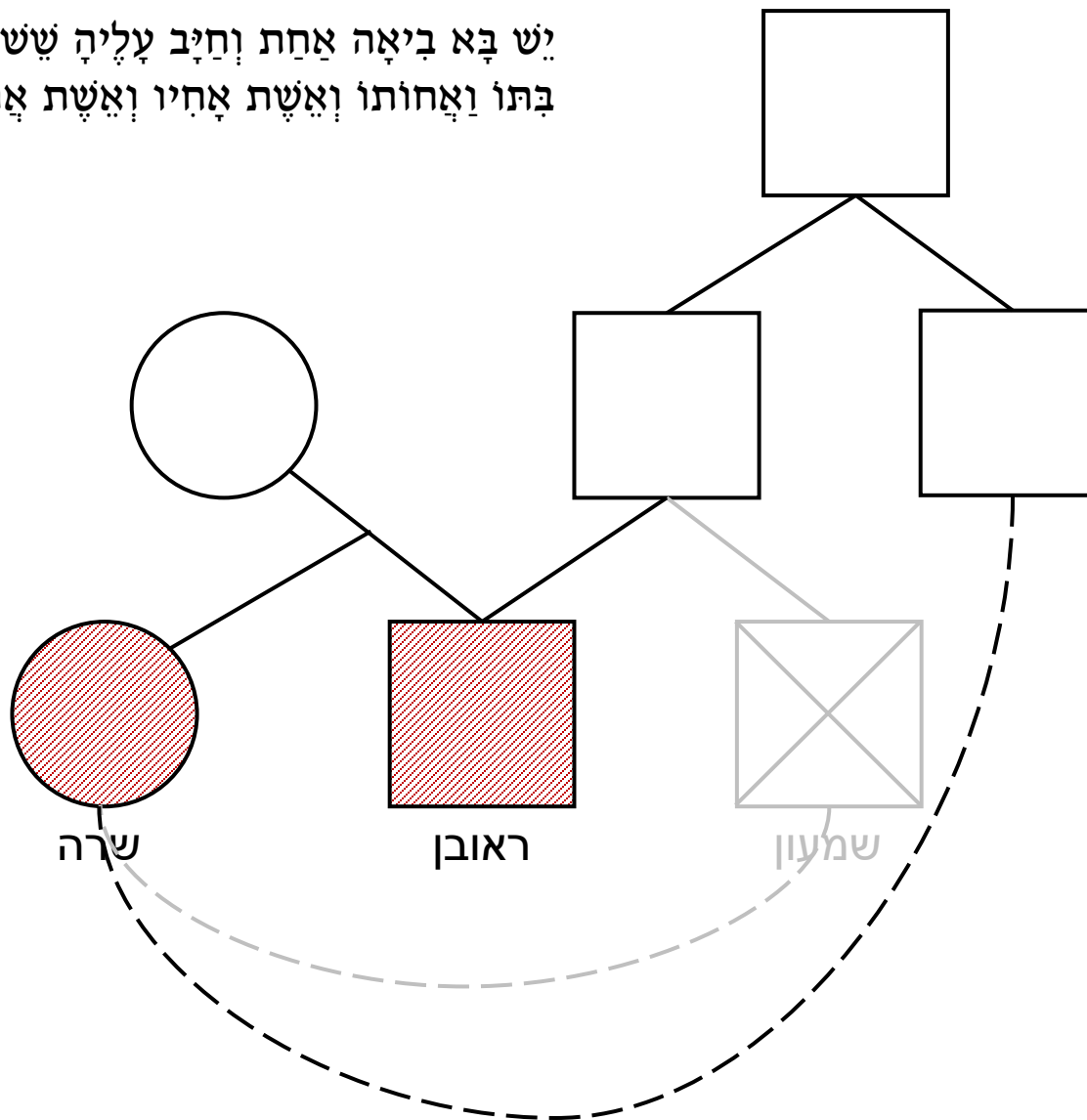

שרה

ראובן

שמעון

- 1. ביתו
- 2. אחותו מאימו
- 3. אשת אחיו
- 4. אשת אחי אביו
- 5. אשת איש



יש בא ביאה אחת וחיב עליה שש חטאות. הבא על בתו, חיב עליה משום
בתו ואחותו ואשת אחיו ואשת אחי אביו ואשת איש ונדה.

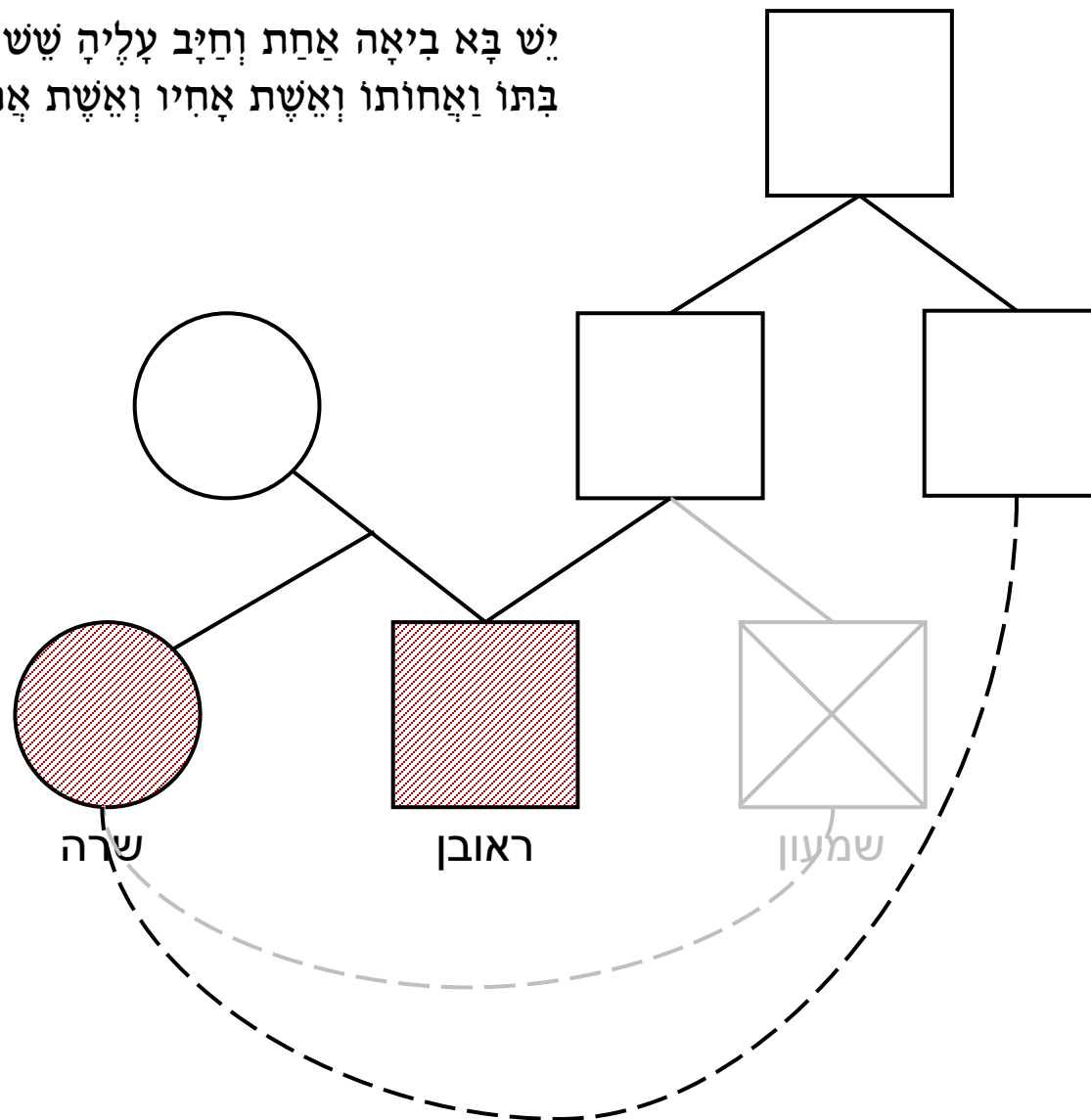

1. ביתו
2. אחותו מאימו
3. אשת אחיו
4. אשת אחי אביו
5. אשת איש
6. נידה



וְהָבָא עַל בֵּת בֵּתוֹ, חָיַב עָלֶיהָ מְשׁוּם בֵּת בֵּתוֹ וְכָלְתוּ וְאָחוֹת אִשְׁתּוֹ וְאִשְׁתֵּי
אָחָיו וְאִשְׁתֵּי אָחֵי אָבִיו וְאִשְׁתֵּי אִישׁ וְנָדָה.

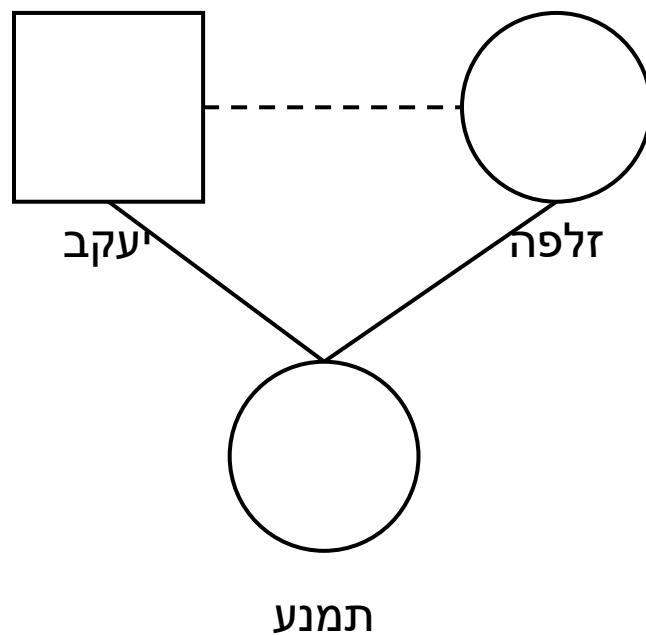

וְהָבָא עַל בֵּת בֵּתוֹ, חָיַב עָלֶיהָ מְשׁוּם בֵּת בֵּתוֹ וְכִלְתּוֹ וְאָחוֹת אִשְׁתּוֹ וְאִשְׁתְּ
אָחִיו וְאִשְׁתְּ אָחִי אָבִיו וְאִשְׁתְּ אִישׁ וְנָדָה.

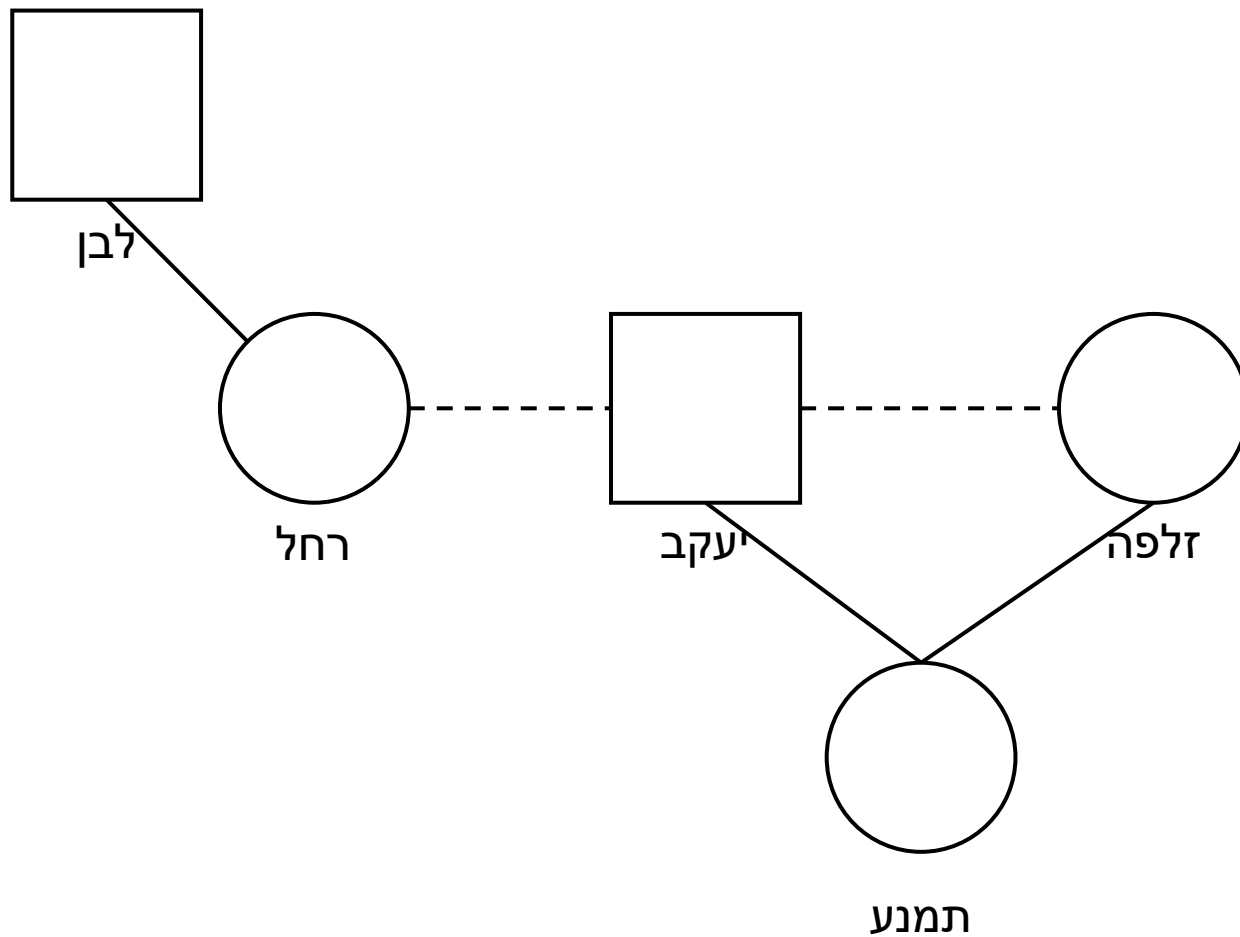

וְהָבֵא עַל בֵּת בִּתּוֹ, חָיֵב עָלֶיהָ מְשׁוּם בֵּת בִּתּוֹ וְכִלְתּוֹ וְאָחוֹת אִשְׁתּוֹ וְאִשְׁתְּ
אָחִיו וְאִשְׁתְּ אָחִי אָבִיו וְאִשְׁתְּ אִישׁ וְנָדָה.

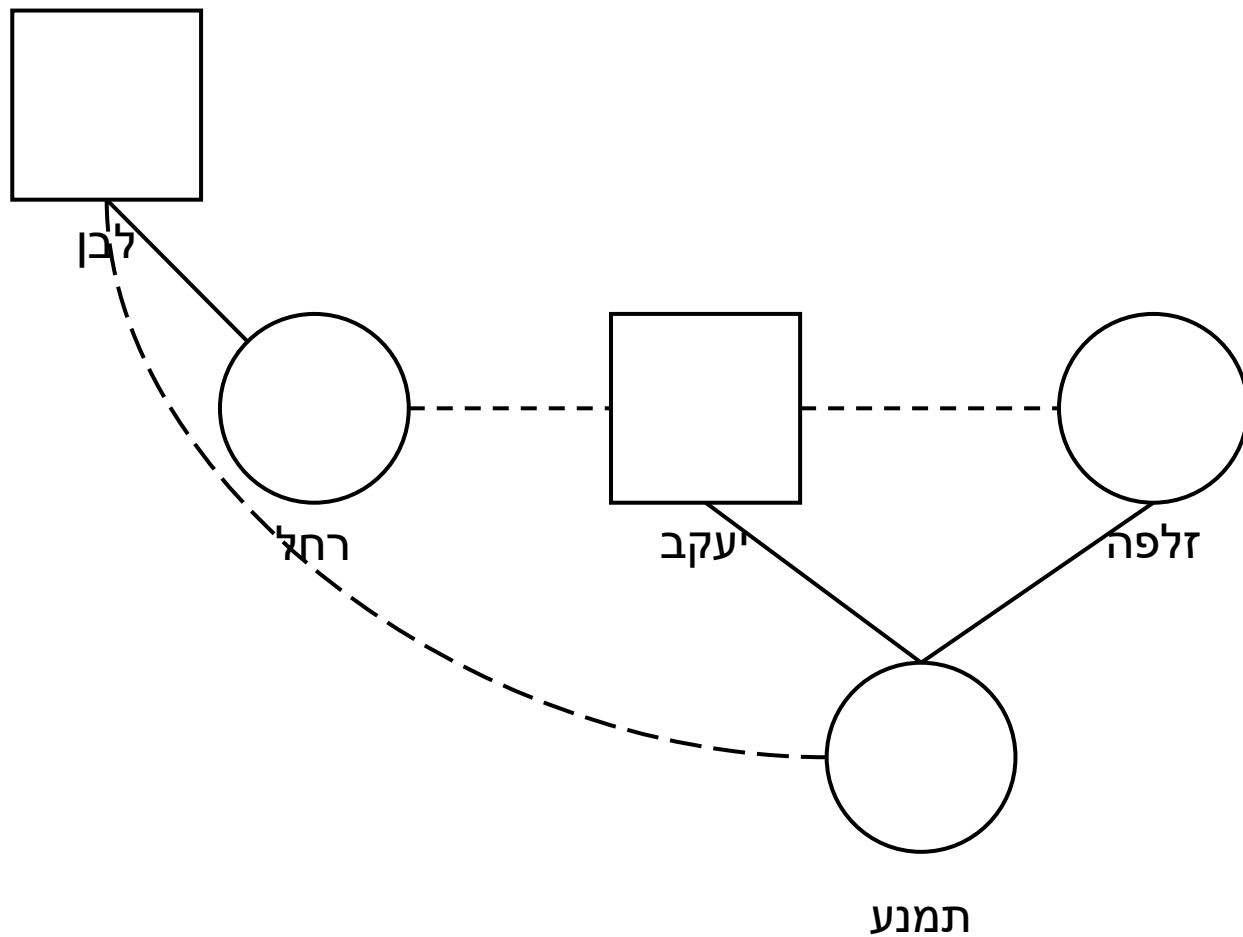

וְהָבָא עַל בֵּת בֵּתוֹ, חָיַב עָלֶיהָ מְשׁוּם בֵּת בֵּתוֹ וְכָלְתוּ וְאָחוֹת אִשְׁתּוֹ וְאִשְׁתְּ
אָחִיו וְאִשְׁתְּ אָחִי אָבִיו וְאִשְׁתְּ אִישׁ וְנָדָה.

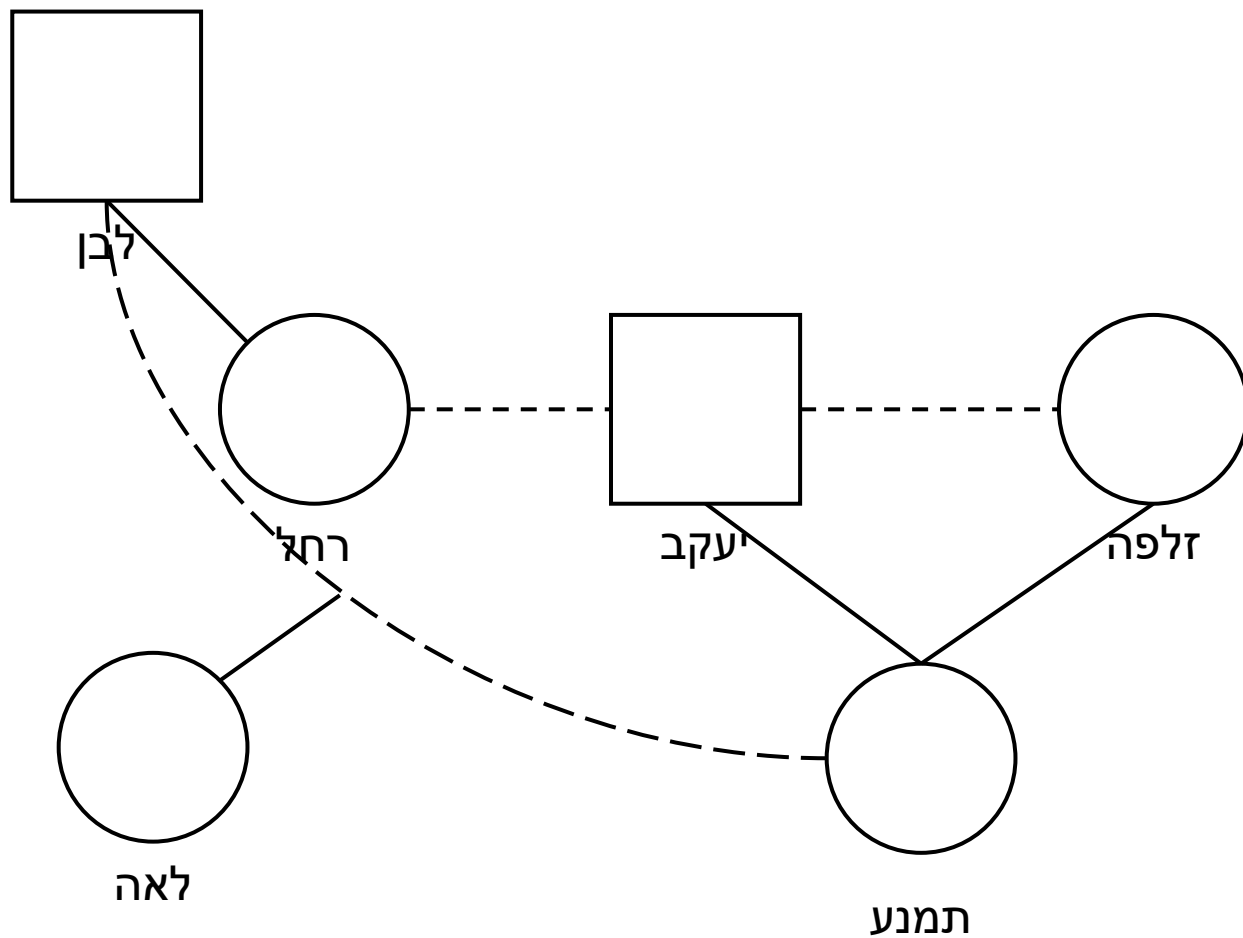

וְהָבֵא עַל בֵּת בִּתּוֹ, חֵבֵב עָלֶיהָ מְשׁוּם בֵּת בִּתּוֹ וְכָלְתָּהּ וְאָחוֹת אִשְׁתּוֹ וְאִשְׁתֵּי
אָחִיו וְאִשְׁתֵּי אָחִי אָבִיו וְאִשְׁתֵּי אִישׁ וְנָדָה.

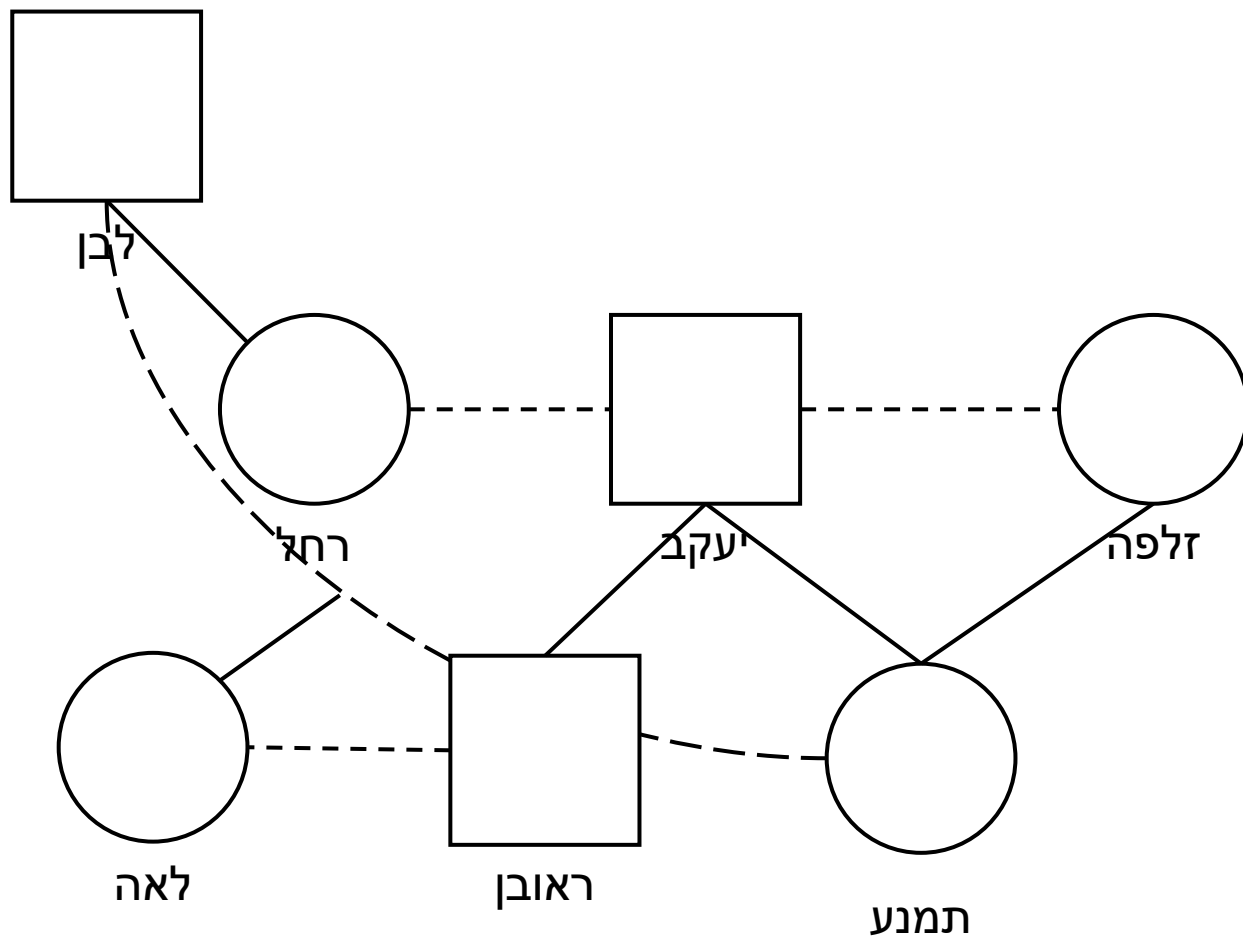

וְהָבֵא עַל בֵּת בִּתּוֹ, חֵיב עָלֶיהָ מְשׁוּם בֵּת בִּתּוֹ וְכִלְתּוֹ וְאָחוֹת אִשְׁתּוֹ וְאִשְׁת
אָחִיו וְאִשְׁת אָחִי אָבִיו וְאִשְׁת אִישׁ וְנָדָה.

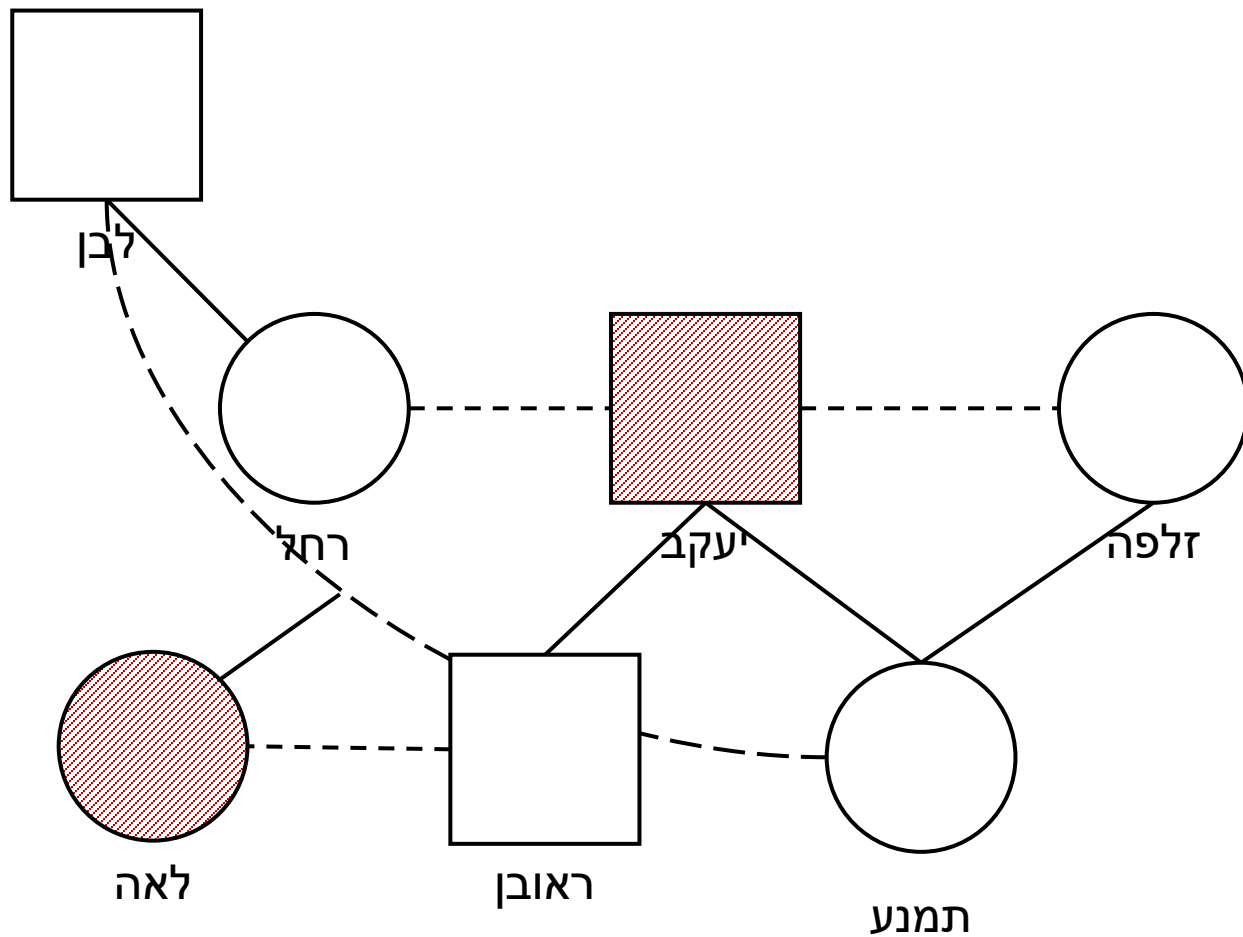

וְהָבֵא עַל בֵּת בְּתוֹ, חֵב עָלֶיךָ מְשׁוּם בֵּת בְּתוֹ וְכַלְתּוֹ וְאָחוֹת אִשְׁתּוֹ וְאִשְׁת
אָחִיו וְאִשְׁת אָחִי אָבִיו וְאִשְׁת אִישׁ וְנָדָה.

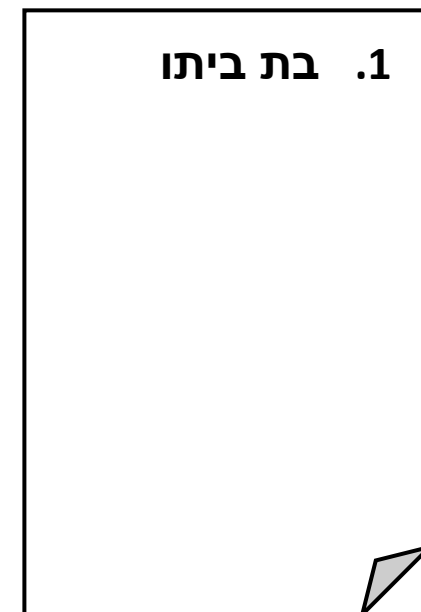
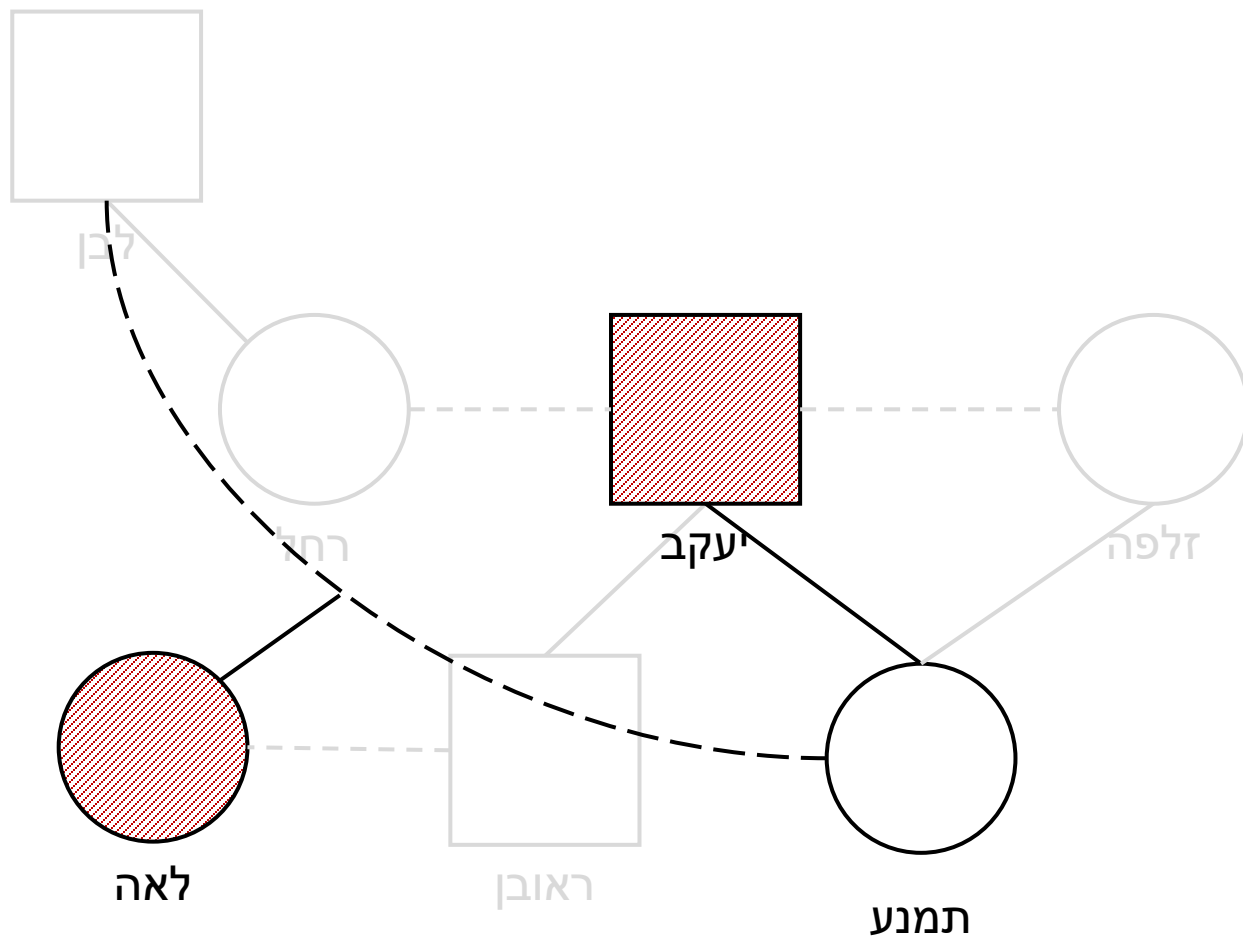

וְהָבֵא עַל בֵּת בֵּתוֹ, חֵב עָלֶיהָ מְשׁוּם בֵּת בֵּתוֹ וְכִלְתּוֹ וְאָחוֹת אִשְׁתּוֹ וְאִשְׁתְּ אָחִיו וְאִשְׁתְּ אָחִי אָבִיו וְאִשְׁתְּ אִישׁ וְנָדָה.

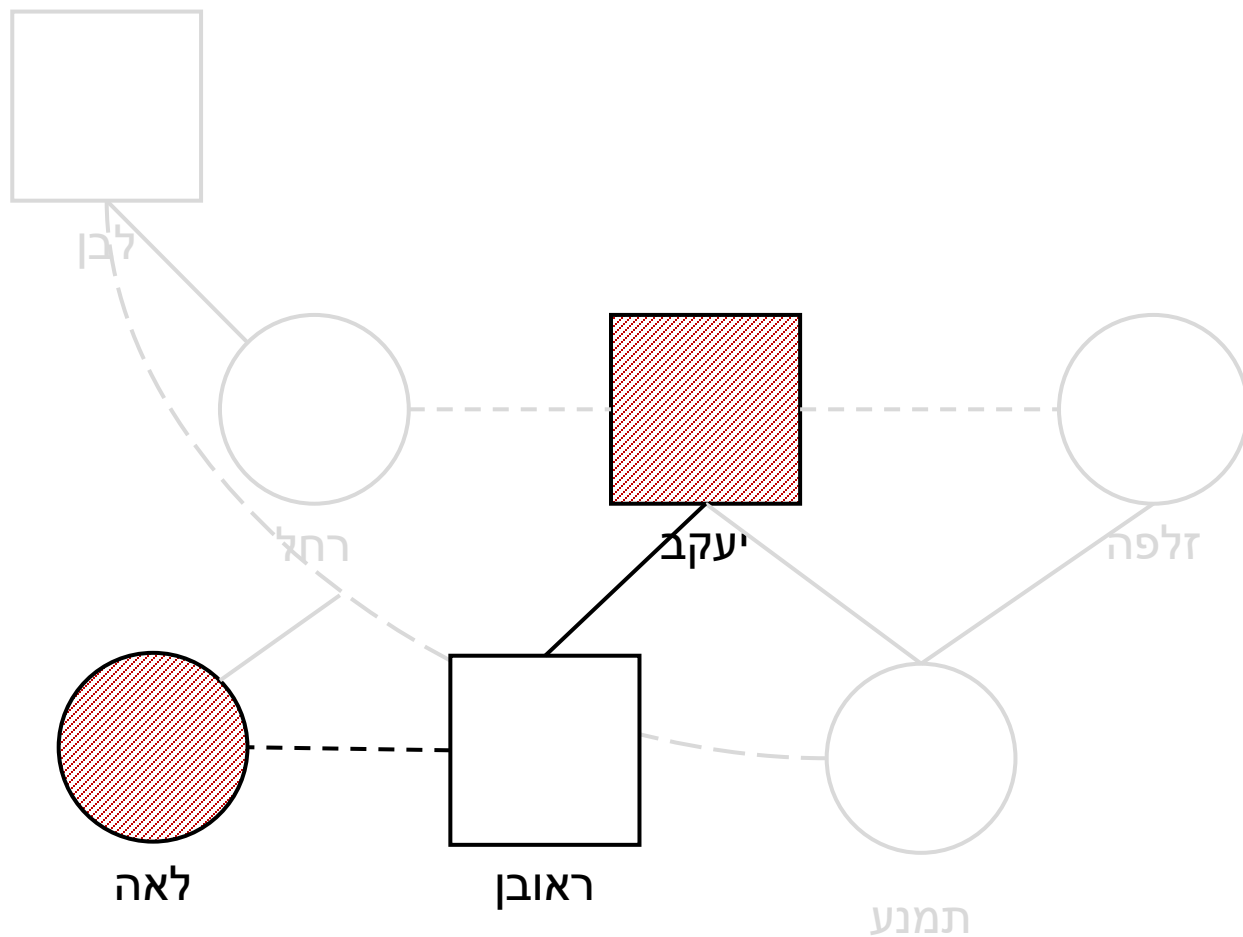

1. בת ביתו
2. כלתו



וְהָבֵא עַל בֵּת בִּתּוֹ, חָיֵב עָלֶיהָ מְשׁוּם בֵּת בָּתּוֹ וְכִלְתּוֹ וְאָחוֹת אִשְׁתּוֹ וְאִשְׁתְּ אָחִיו וְאִשְׁתְּ אָבִיו וְאִשְׁתְּ אִישׁ וְנָדָה.

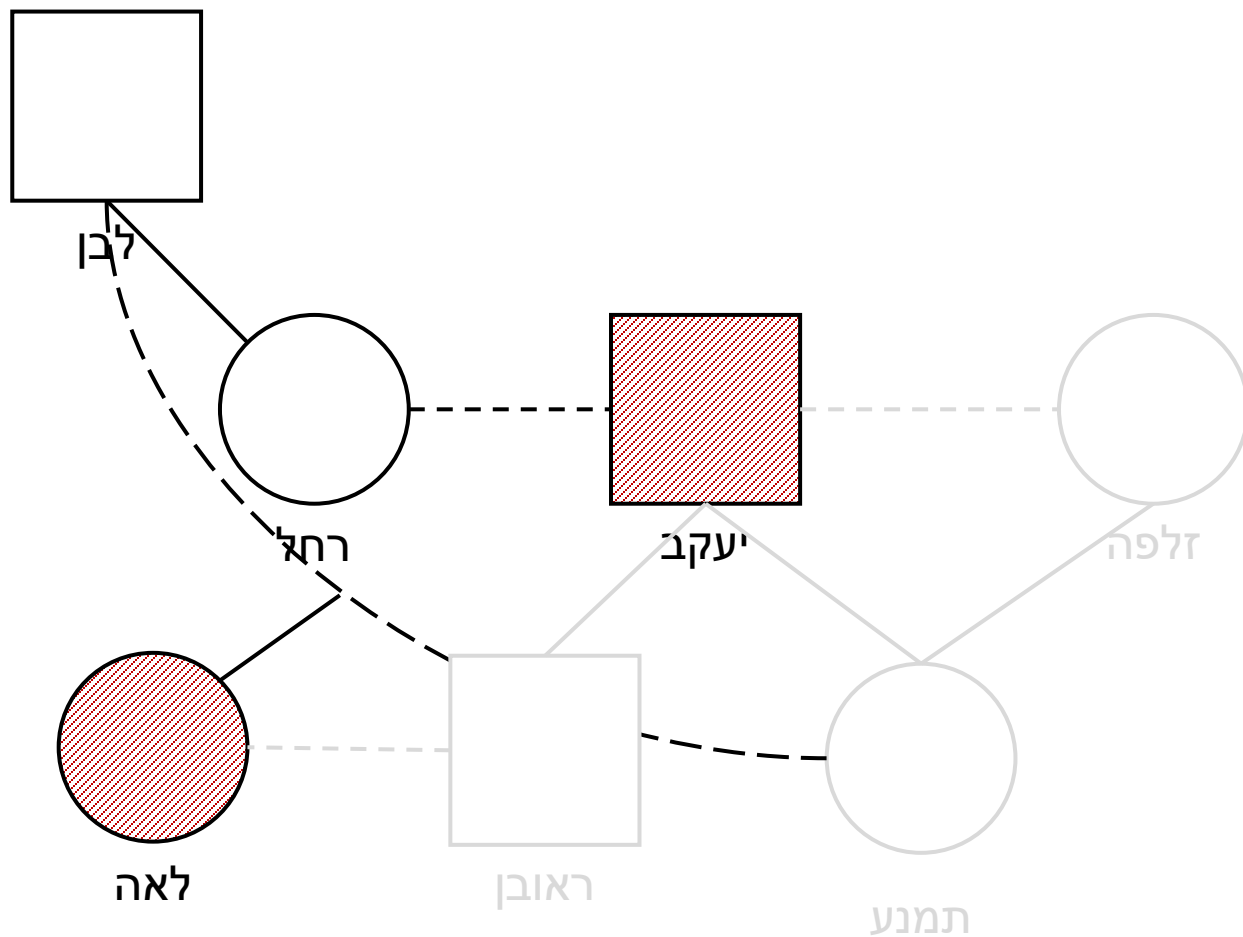

1. בת ביתו
2. כלתו
3. אחות אשתו



וְהָבֵא עַל בֵּת בֵּתוֹ, חָיֵב עָלֶיהָ מְשׁוּם בֵּת בֵּתוֹ וְכִלְתּוֹ וְאָחוֹת אִשְׁתּוֹ וְאִשְׁת׃
אָחִיו וְאִשְׁת׃ אָחִי אָבִיו וְאִשְׁת׃ אִישׁ וְנָדָה.

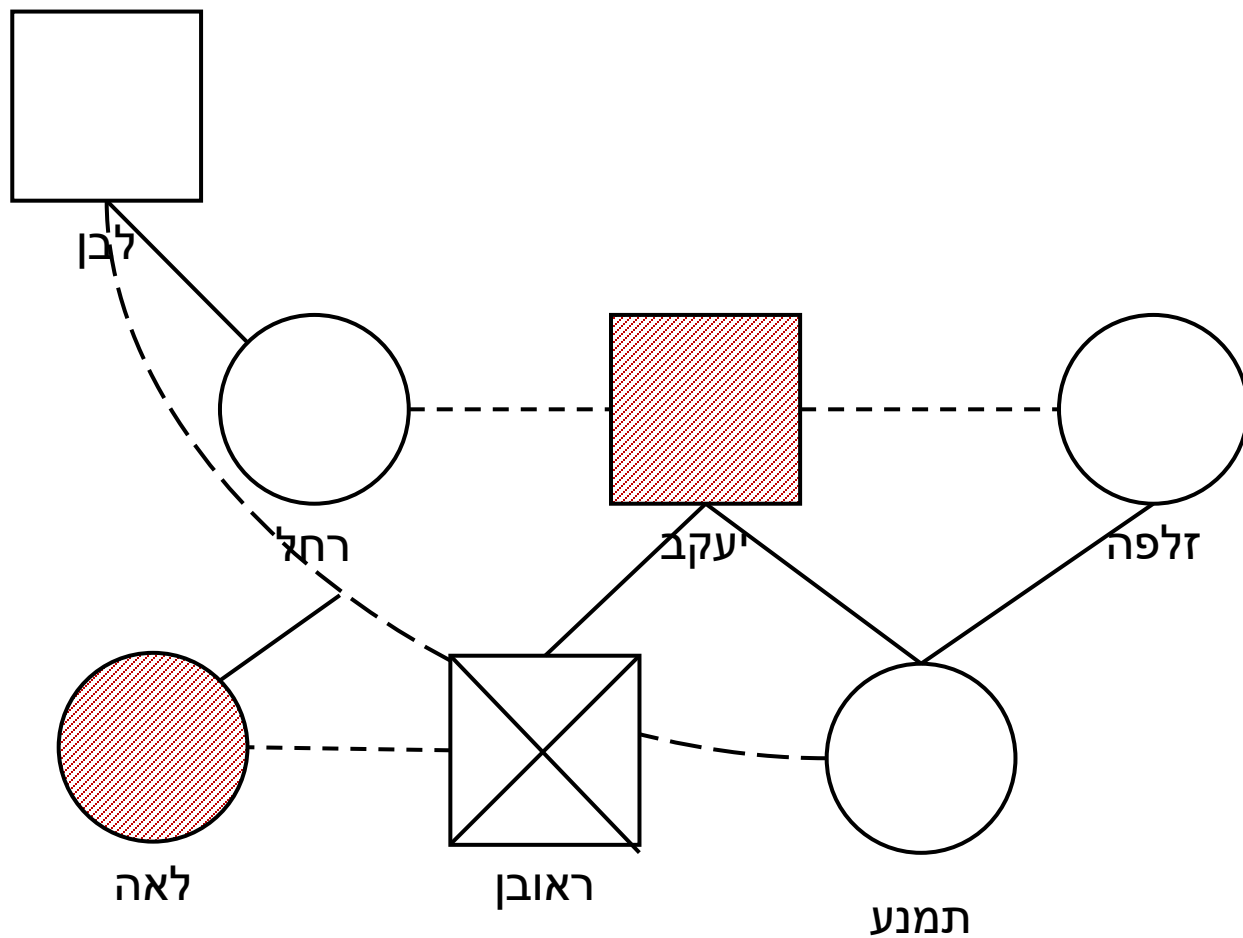

1. בת ביתו
2. כלתו
3. אחות אשתו



והבא על בת בתו, חָיַב עָלֶיהָ מְשׁוּם בַּת בְּתוֹ וְכִלְתּוֹ וְאָחוֹת אִשְׁתּוֹ וְאִשְׁתֵּי אָחָיו וְאִשְׁתֵּי אָבִיו וְאִשְׁתֵּי וְנָדָה.

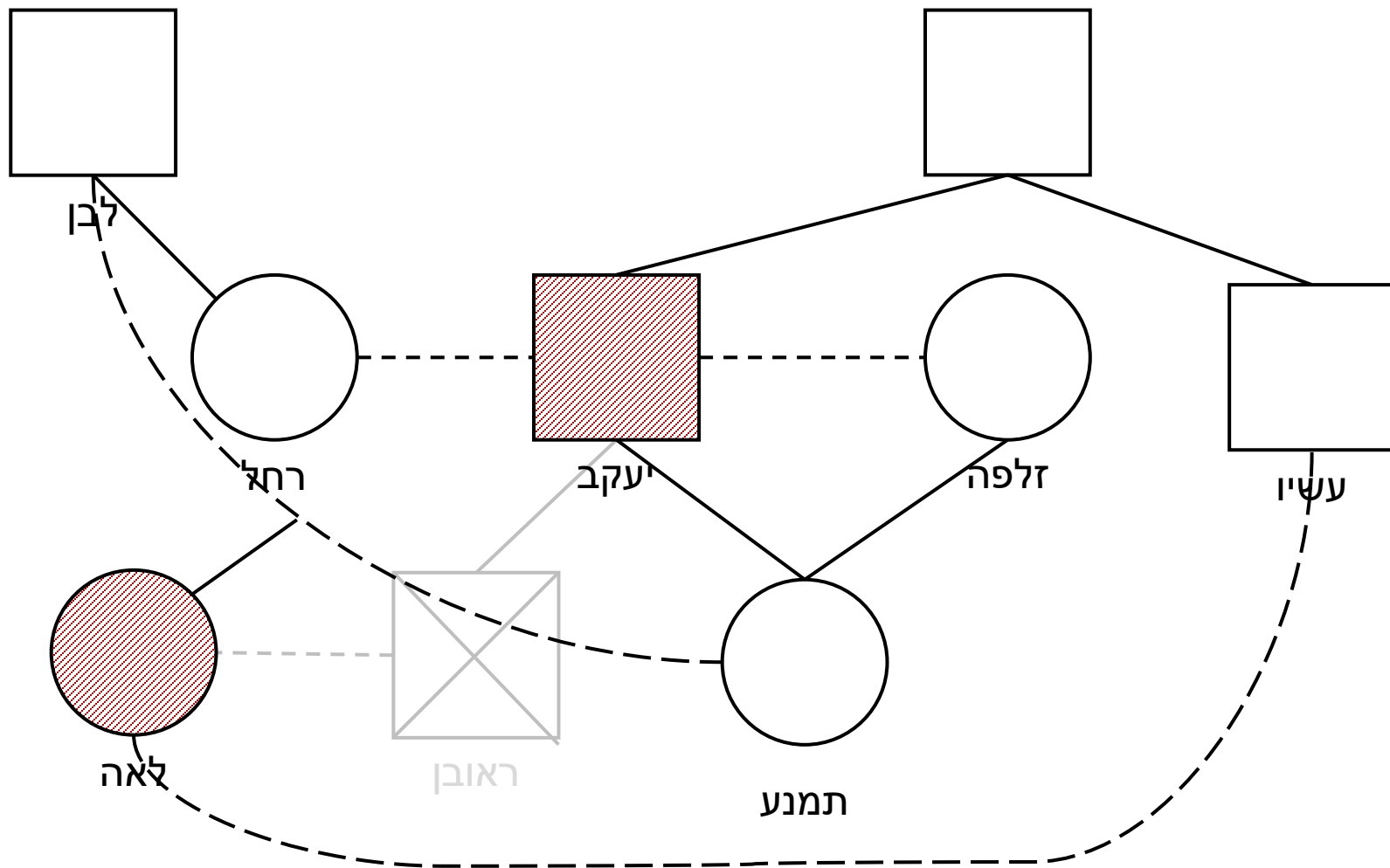

1. בת ביתו
2. כלתו
3. אחות אשתו
4. אשת אחיו



והבא על בת בתו, חֵב עליה משום בת בתו וכלתו ואחות אשתו ואשת אחיו ואשת אחי אביו ואשת איש ונדָה.

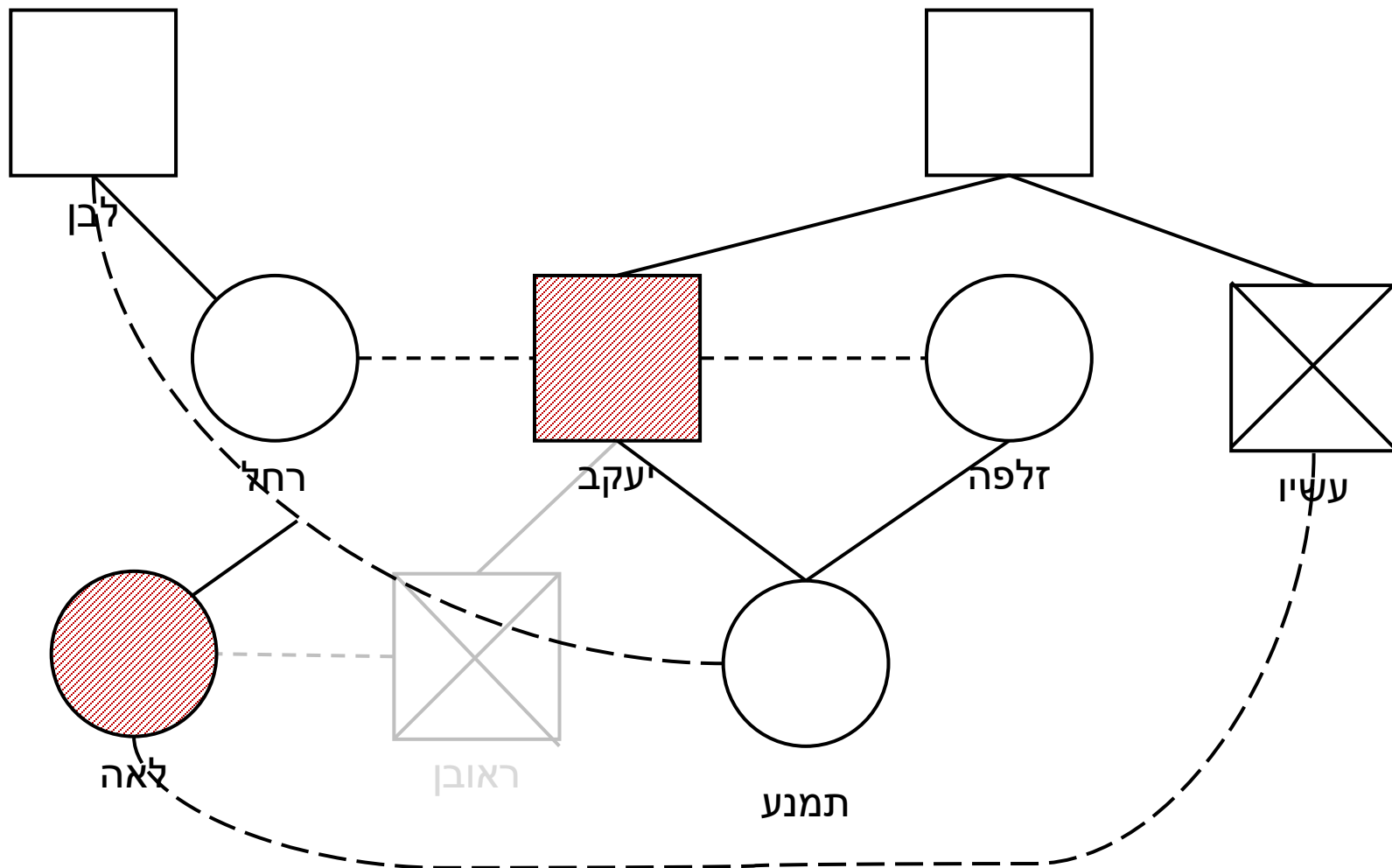

1. בת ביתו
2. כלתו
3. אחות אשתו
4. אשת אחיו



והבא על בת בתו, חָיַב עָלֶיהָ מְשׁוּם בַּת בְּתוּ וּכְלָתוּ וְאָחוֹת אִשְׁתּוֹ וְאִשְׁת׃
 אָחִיו וְאִשְׁת׃ אָחִי אָבִיו וְאִשְׁת׃ אִישׁ וְנָדָה.

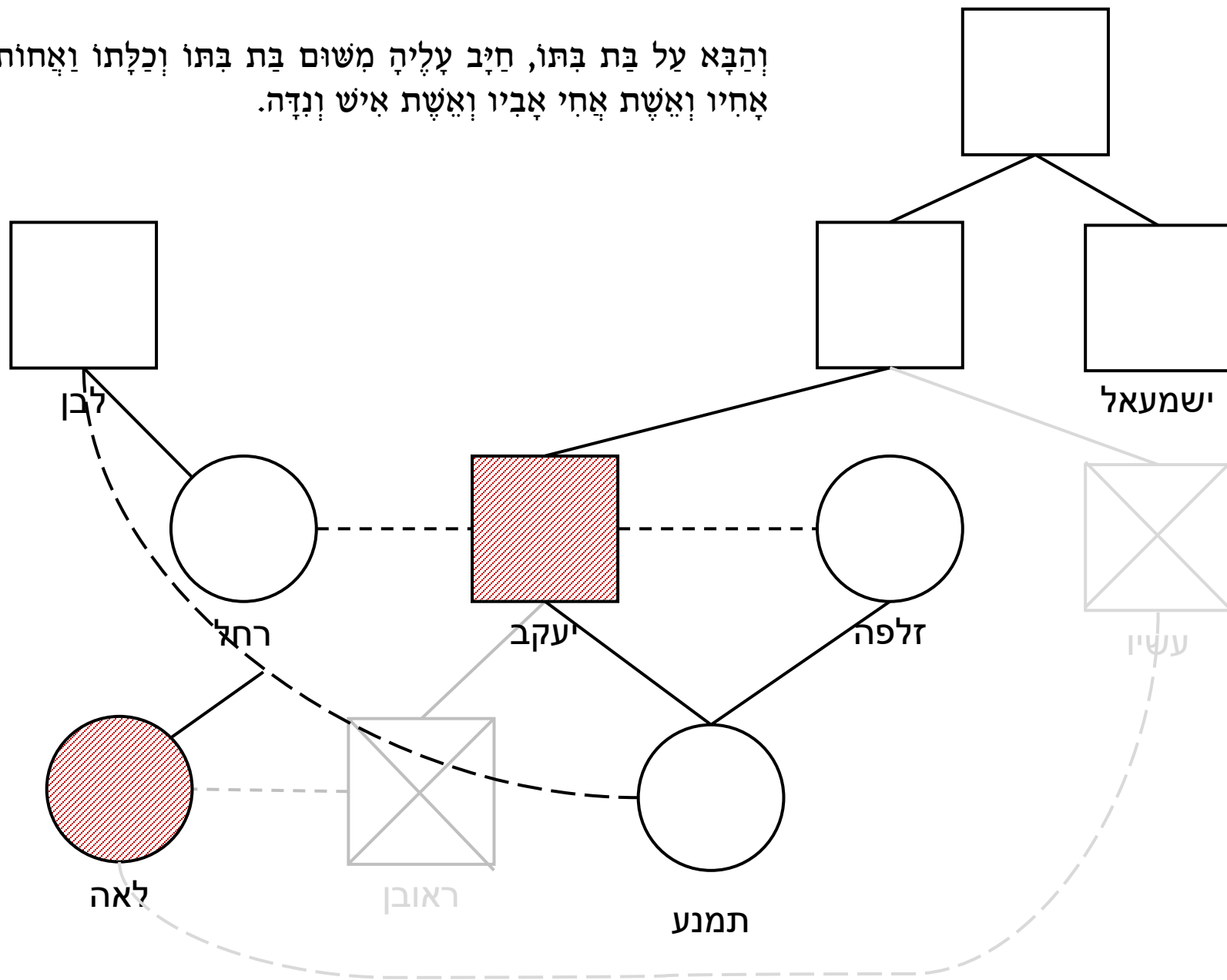

1. בת ביתו
2. כלתו
3. אחות אשתו
4. אשת אחיו



והבא על בת בתו, חָיַב עָלֶיהָ מְשׁוּם בֵּת בָּתוּ וְכָלְתוּ וְאָחוֹת אִשְׁתּוֹ וְאִשְׁת׃
 אָחִיו וְאִשְׁת׃ אָחִי אָבִיו וְאִשְׁת׃ אִישׁ וְנָדָה.

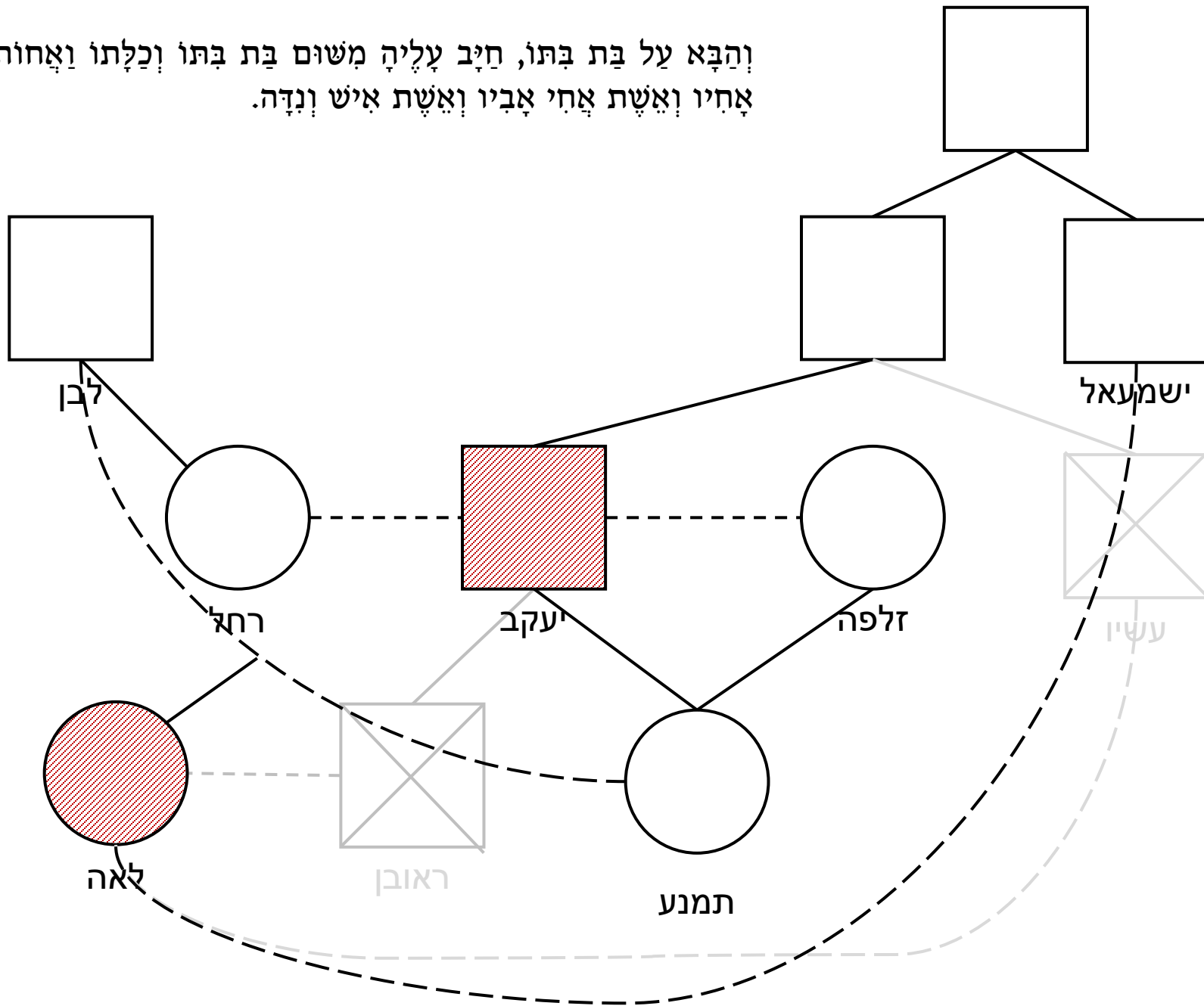

1. בת ביתו
2. כלתו
3. אחות אשתו
4. אשת אחיו
5. אשת אחי אביו
6. אשת איש



והבא על בת בתו, חָיַב עָלֶיהָ מְשׁוּם בַּת בְּתוֹ וְכָלְתוּ וְאָחוֹת אִשְׁתּוֹ וְאִשְׁתּ אָחִיו וְאִשְׁתּ אָחִי אָבִיו וְאִשְׁתּ אִישׁ וְנָדָה.

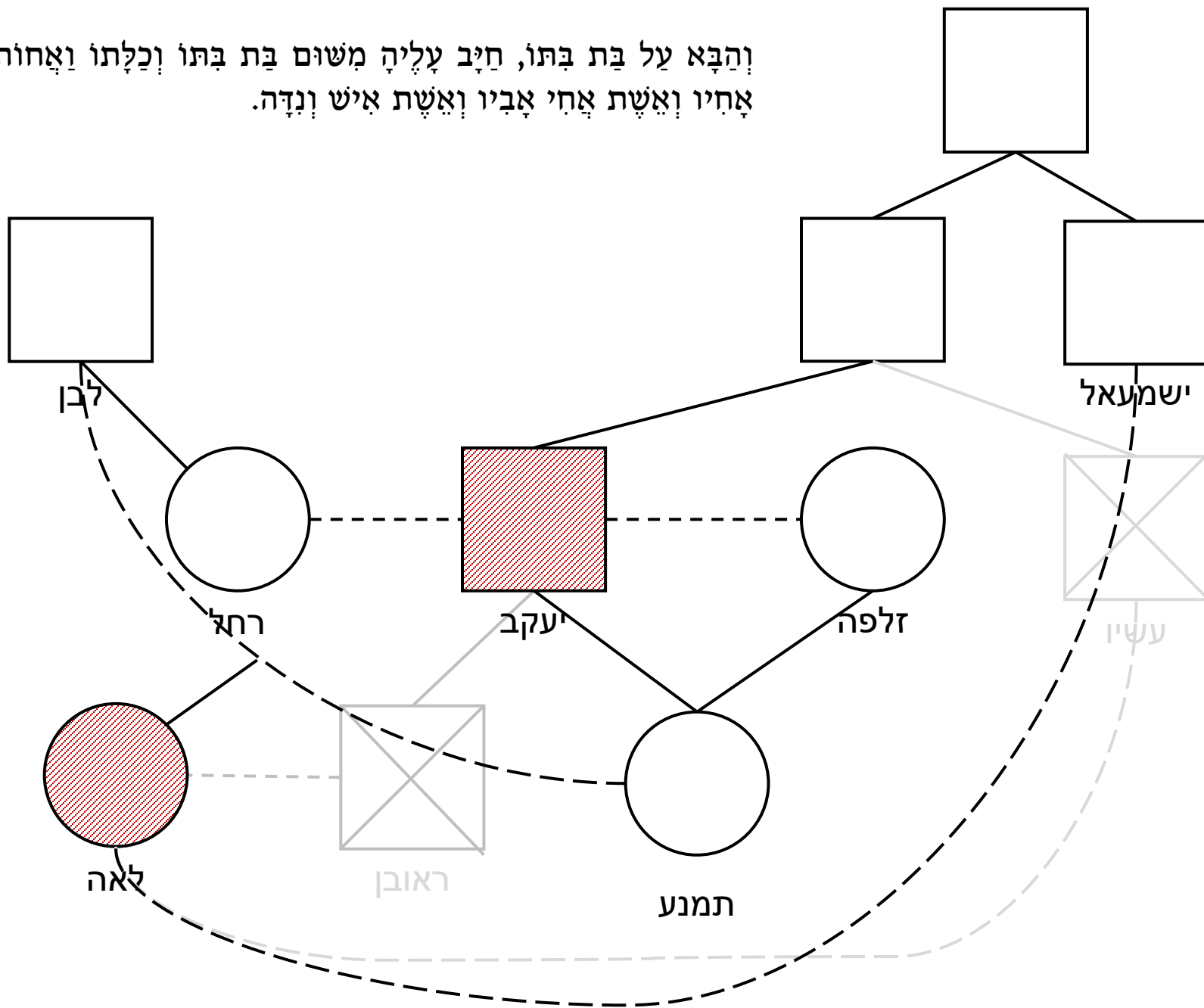

1. בת ביתו
2. כלתו
3. אחות אשתו
4. אשת אחיו
5. אשת אחי אביו
6. אשת איש
7. נידה



רבי יוסי אומר, אם עבר הזקן ונשא, חייב עליה משום אשת אב.

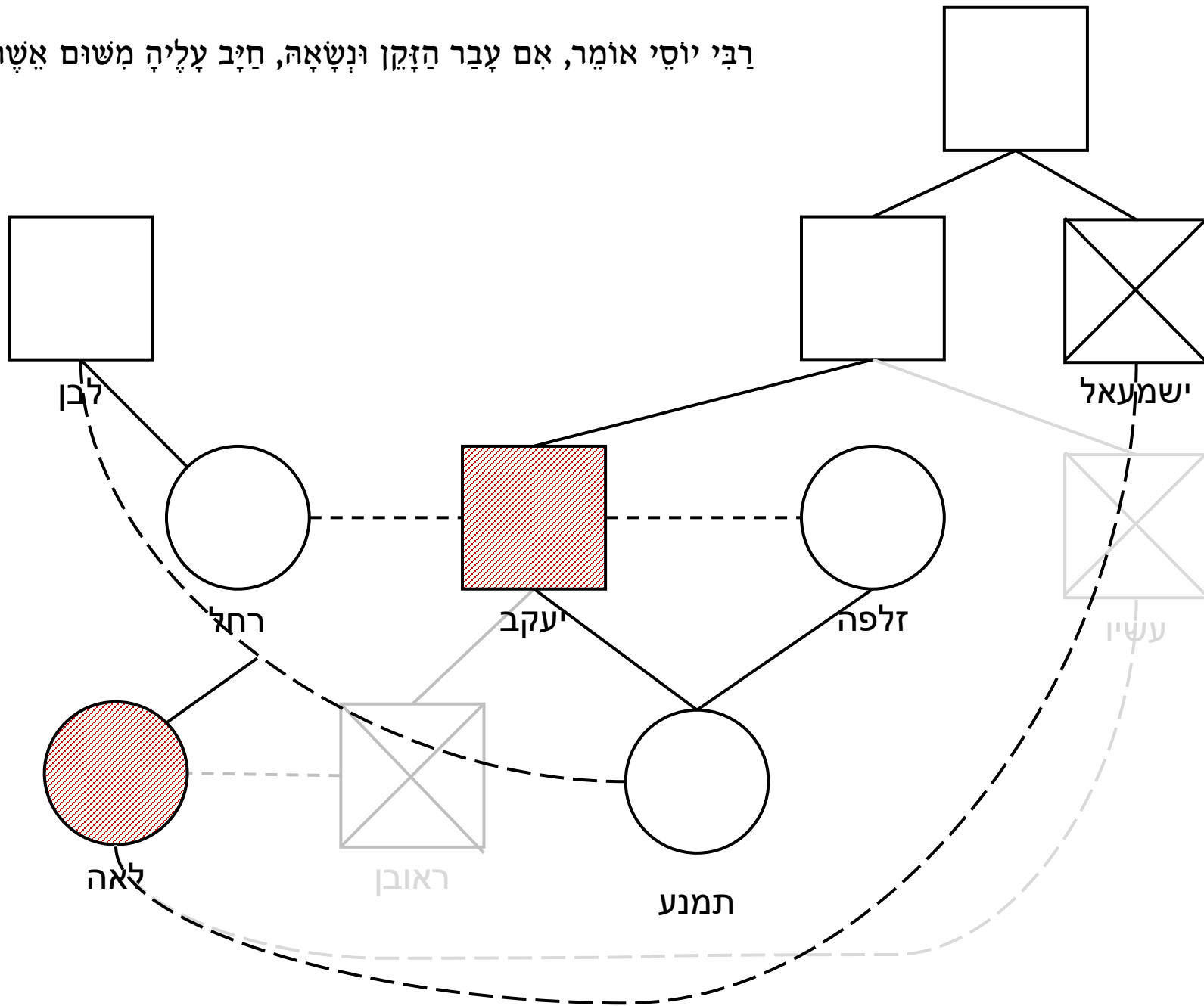

1. בת ביתו
2. כלתו
3. אחות אשתו
4. אשת אחיו
5. אשת אחי אביו
6. אשת איש
7. נידה



רבי יוסי אומר, אם עבר הזקן ונשא, חייב עליה משום אשת אב.

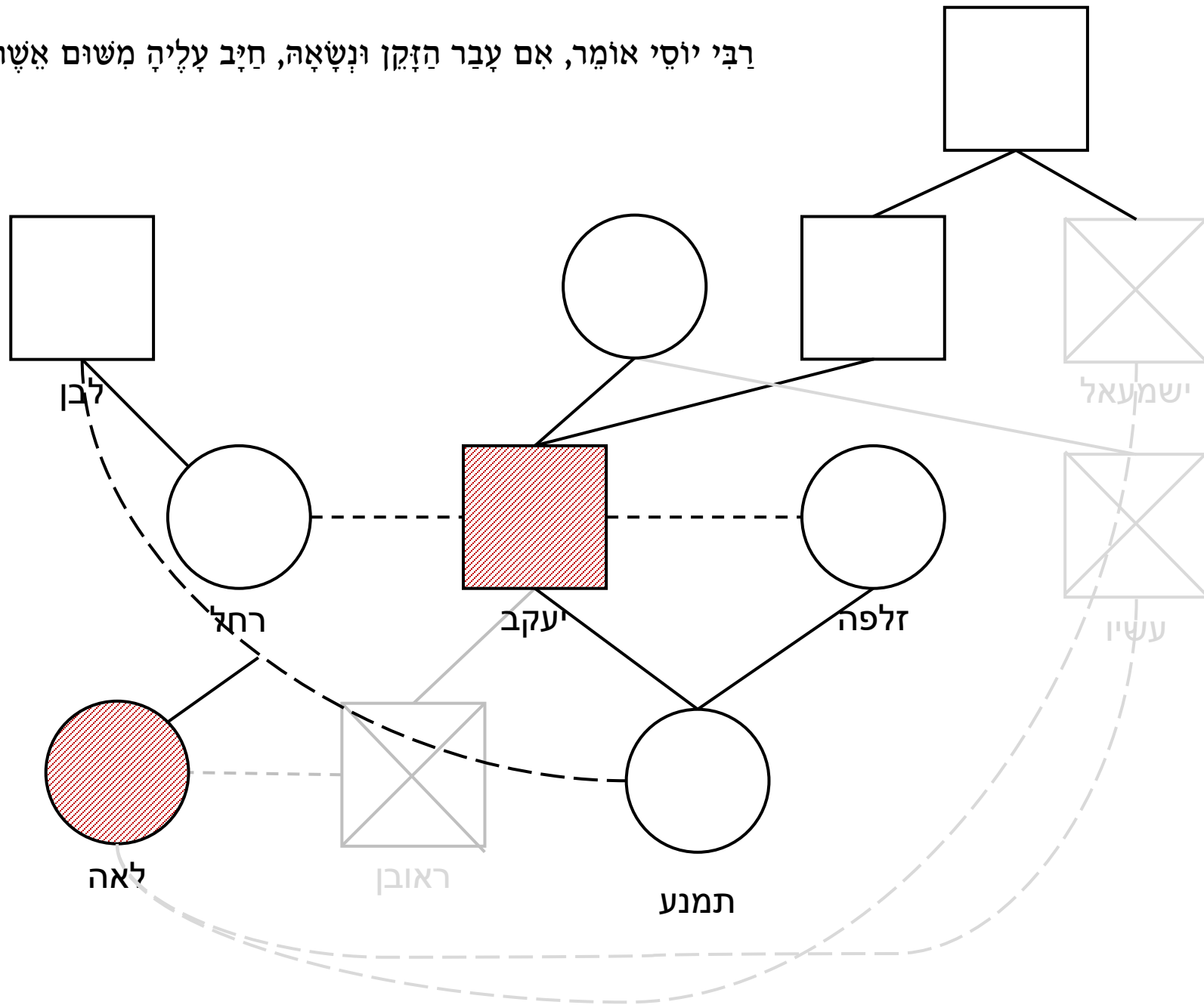

1. בת ביתו
2. כלתו
3. אחות אשתו
4. אשת אחיו
5. אשת אחי אביו
6. אשת איש
7. נידה



רבי יוסי אומר, אם עבר הזקן ונשא, חייב עליה משום אשת אב.

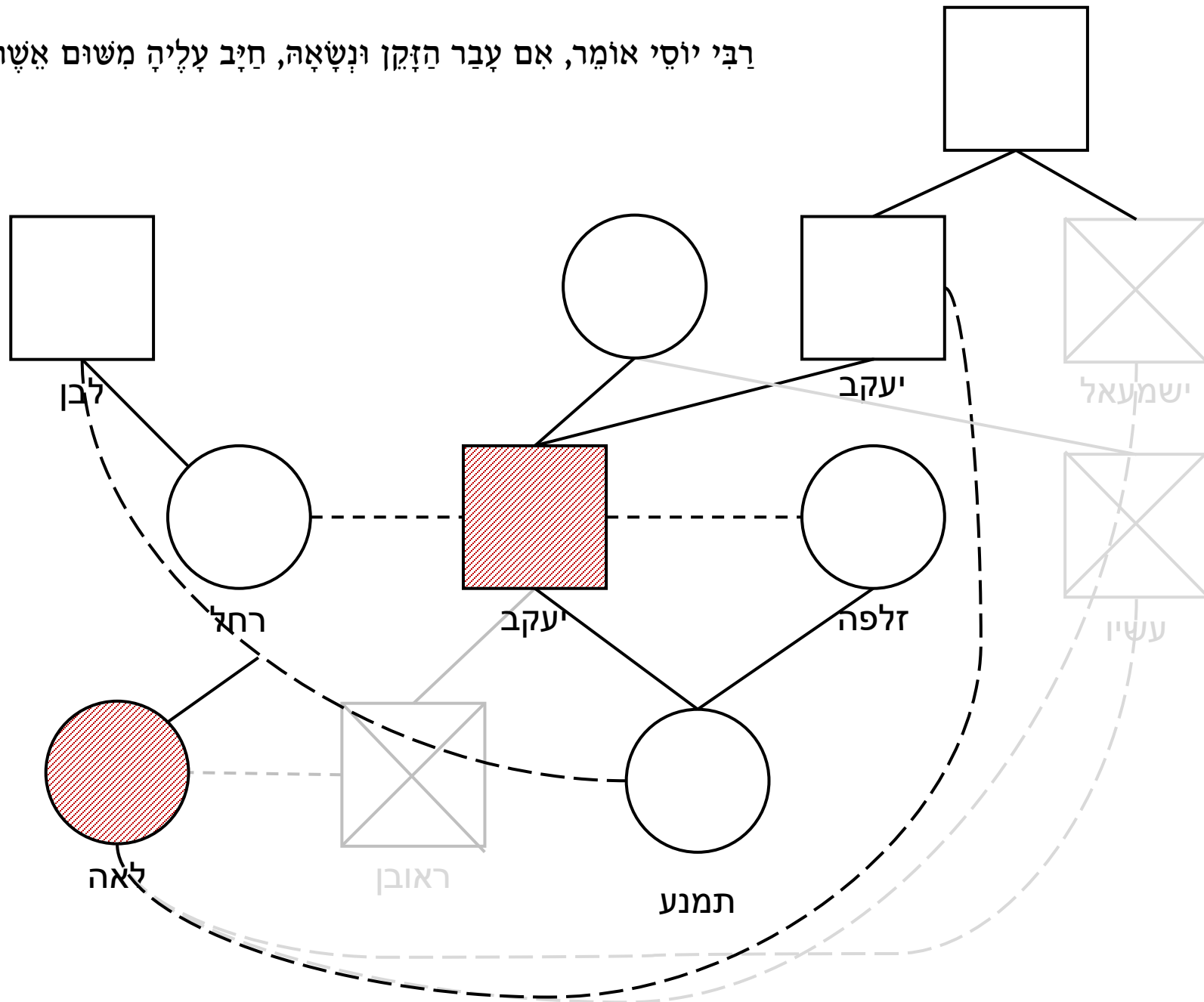

1. בת ביתו
2. כלתו
3. אחות אשתו
4. אשת אחיו
5. אשת אחי אביו
6. אשת איש
7. נידה
8. **אשת אב**



וכן הבא על בת אשתו,

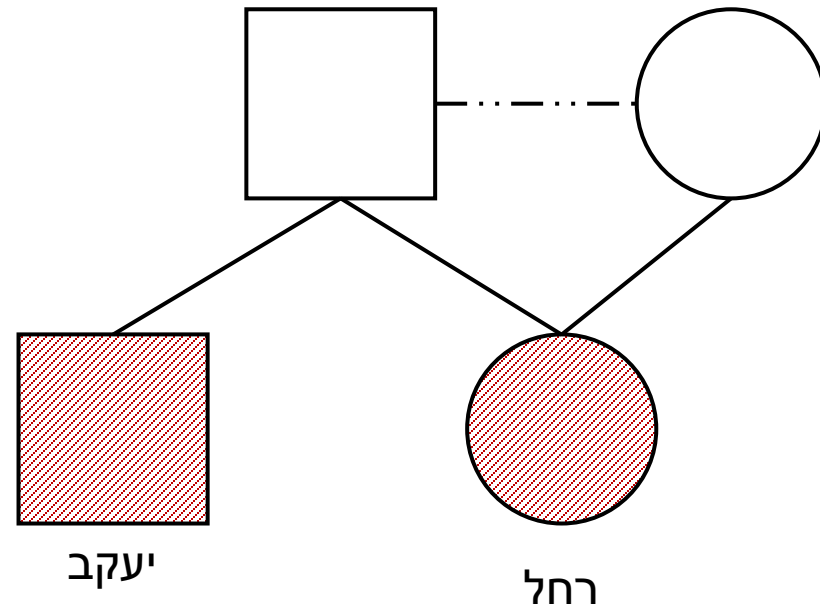

1. אחותו מאביו



וכן הבא על בת אשתו,

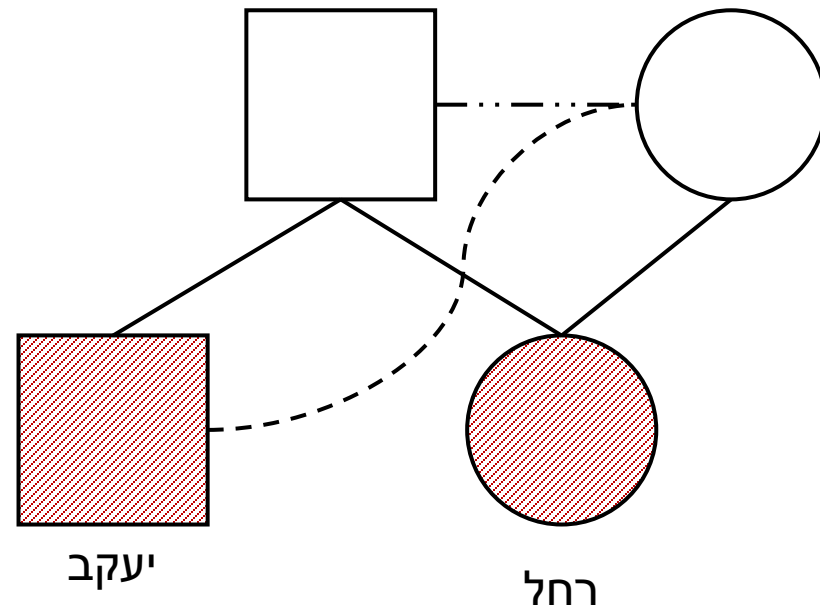

1. אחותו מאביו
2. בת אשתו



וכן הבא על בת אשתו,

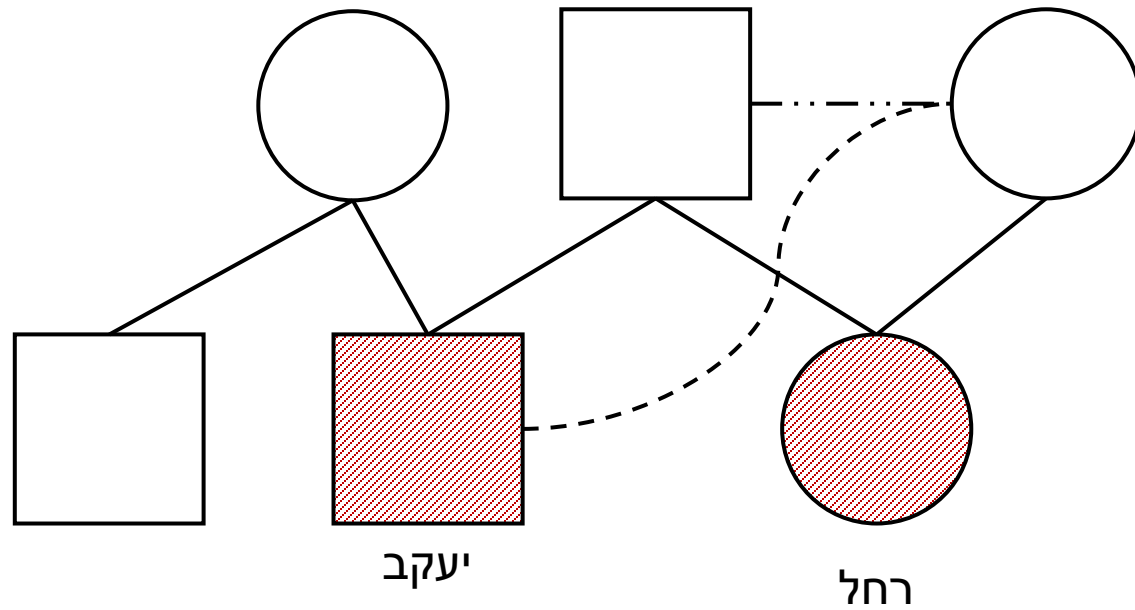

1. אחותו מאביו
2. בת אשתו



וכן הבא על בת אשתו,

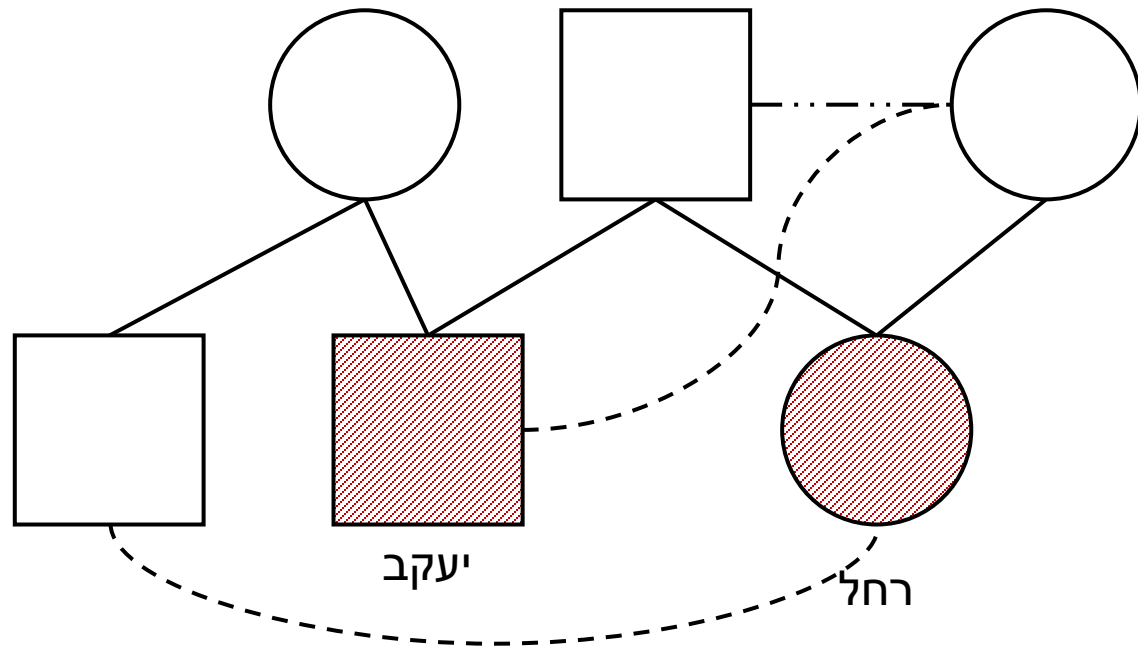

1. אחותו מאביו
2. בת אשתו
3. אשת אחיו



וכן הבא על בת אשתו,

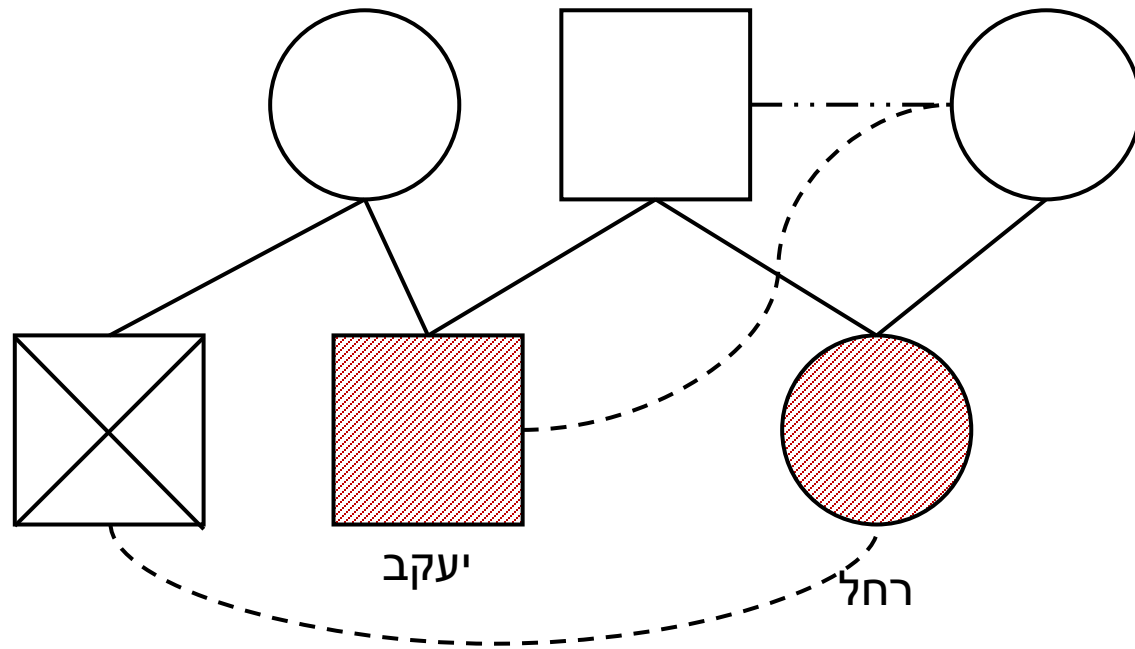

1. אחותו מאביו
2. בת אשתו
3. אשת אחיו



וכן הבא על בת אשתו,

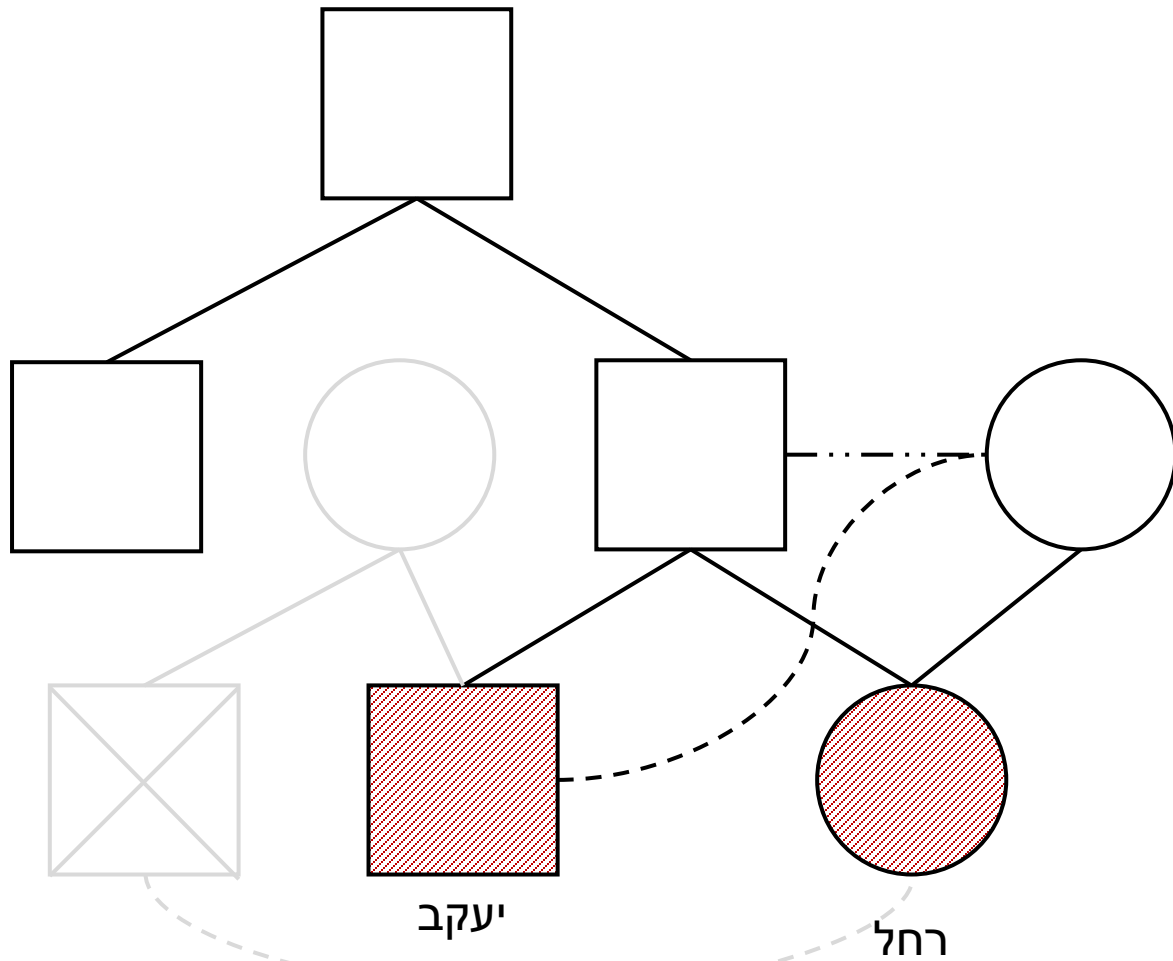

1. אחותו מאביו
2. בת אשתו
3. אשת אחיו



וכן הבא על בת אשתו,

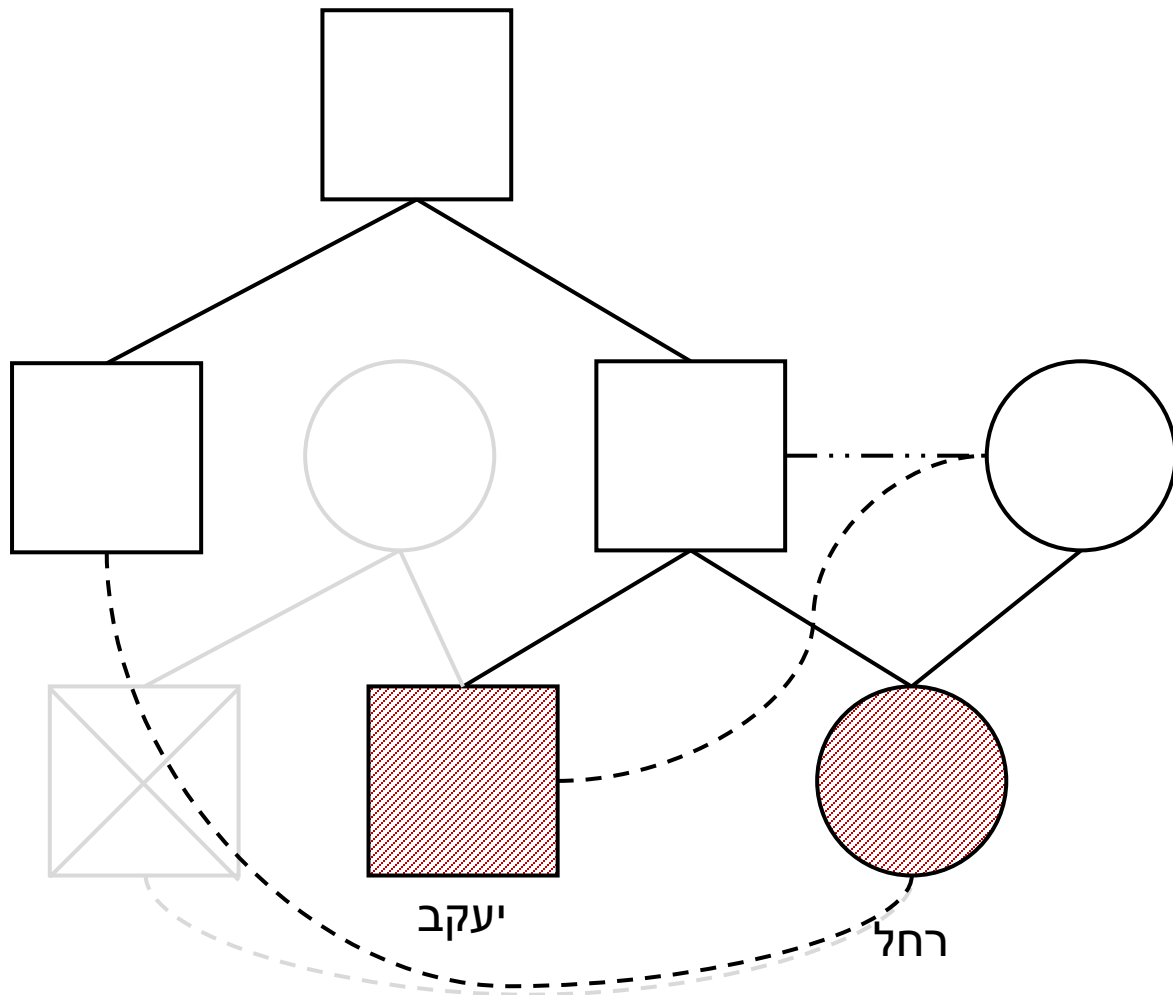

1. אחותו מאביו
2. בת אשתו
3. אשת אחיו
4. **אשת אחי אביו**
5. אשת איש



וכן הבא על בת אשתו,

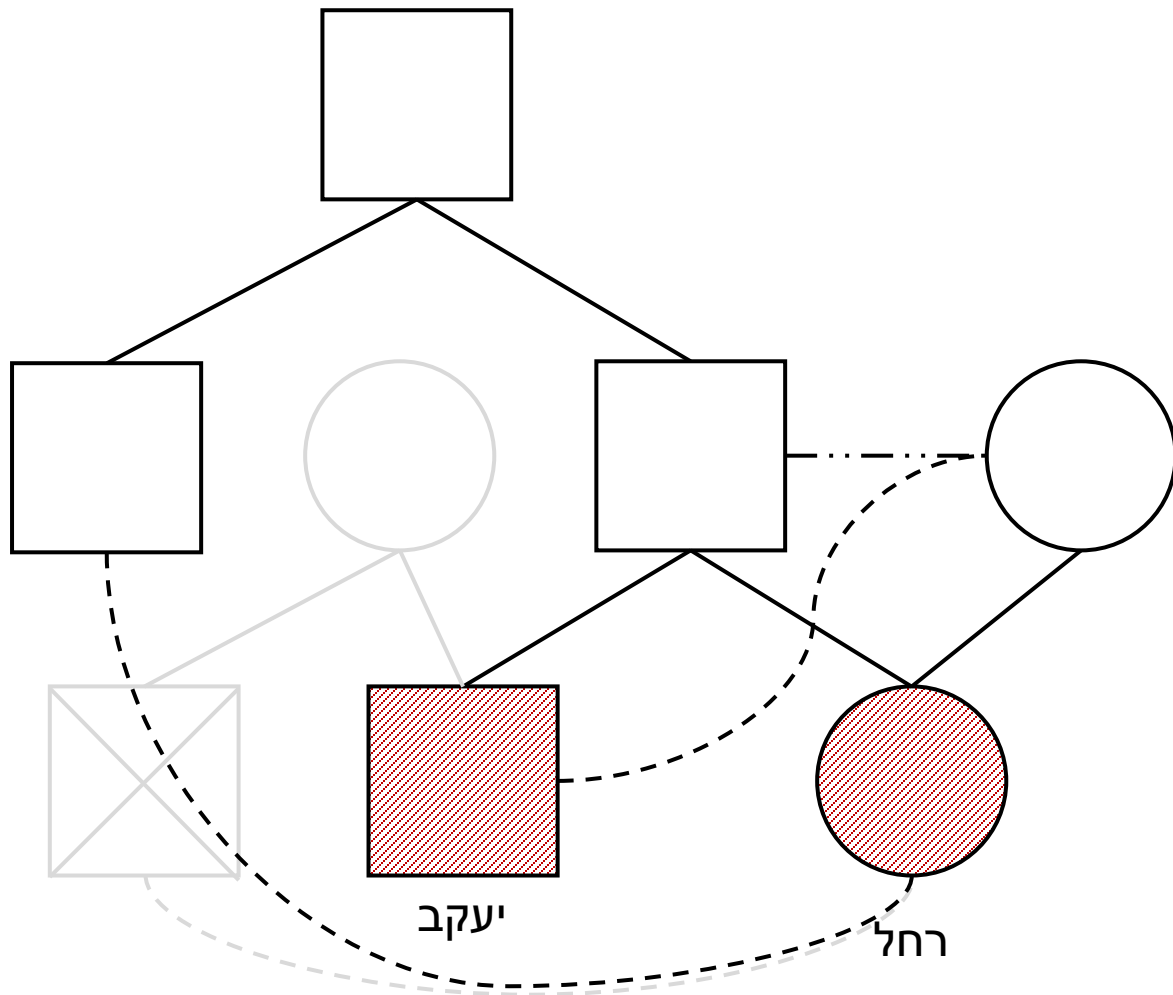

- 1. אחותו מאביו
- 2. בת אשתו
- 3. אשת אחיו
- 4. אשת אחי אביו
- 5. אשת איש
- 6. נדה



ועל בת בת אשתו:

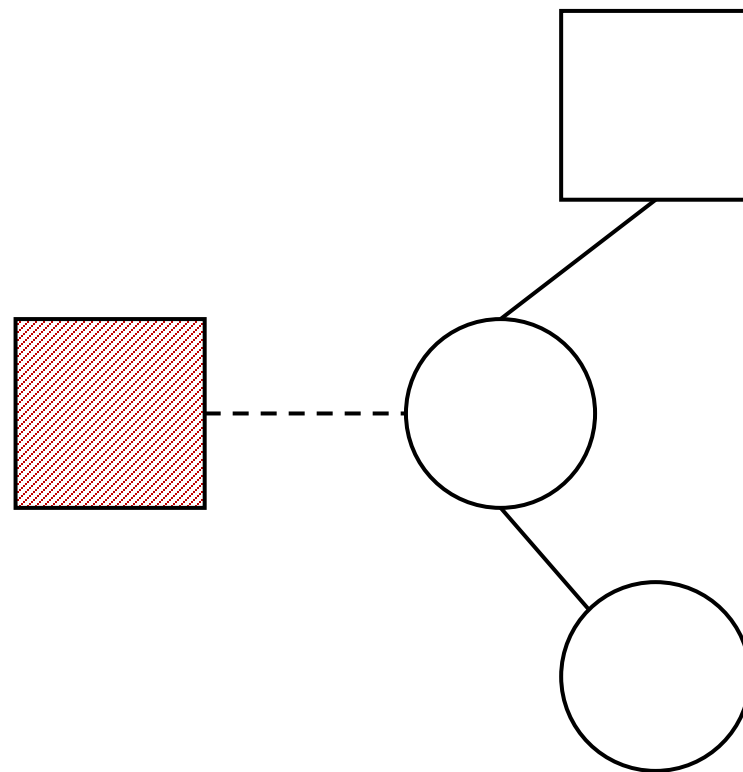

ועל בת בת אשתו:

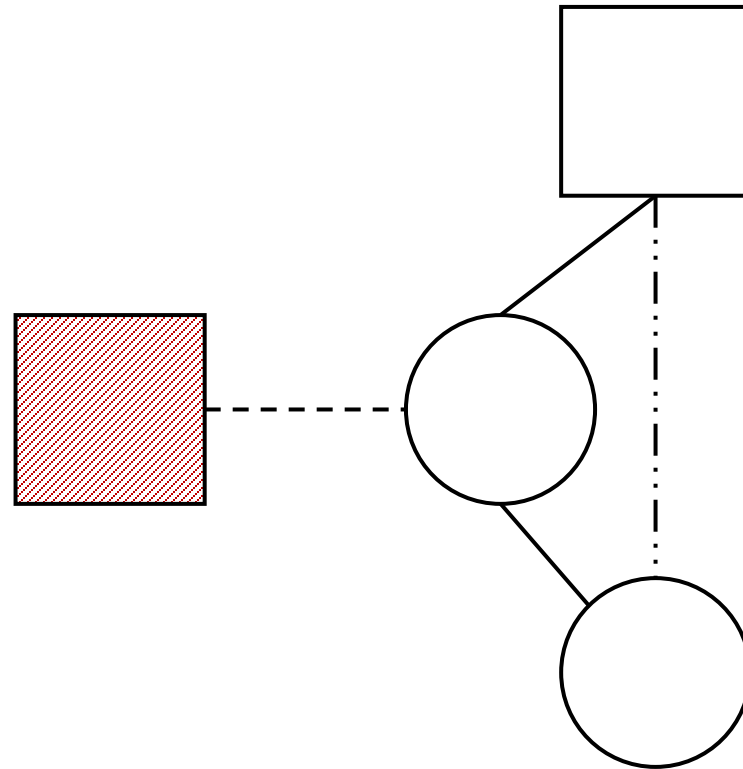

ועל בת בת אשתו:

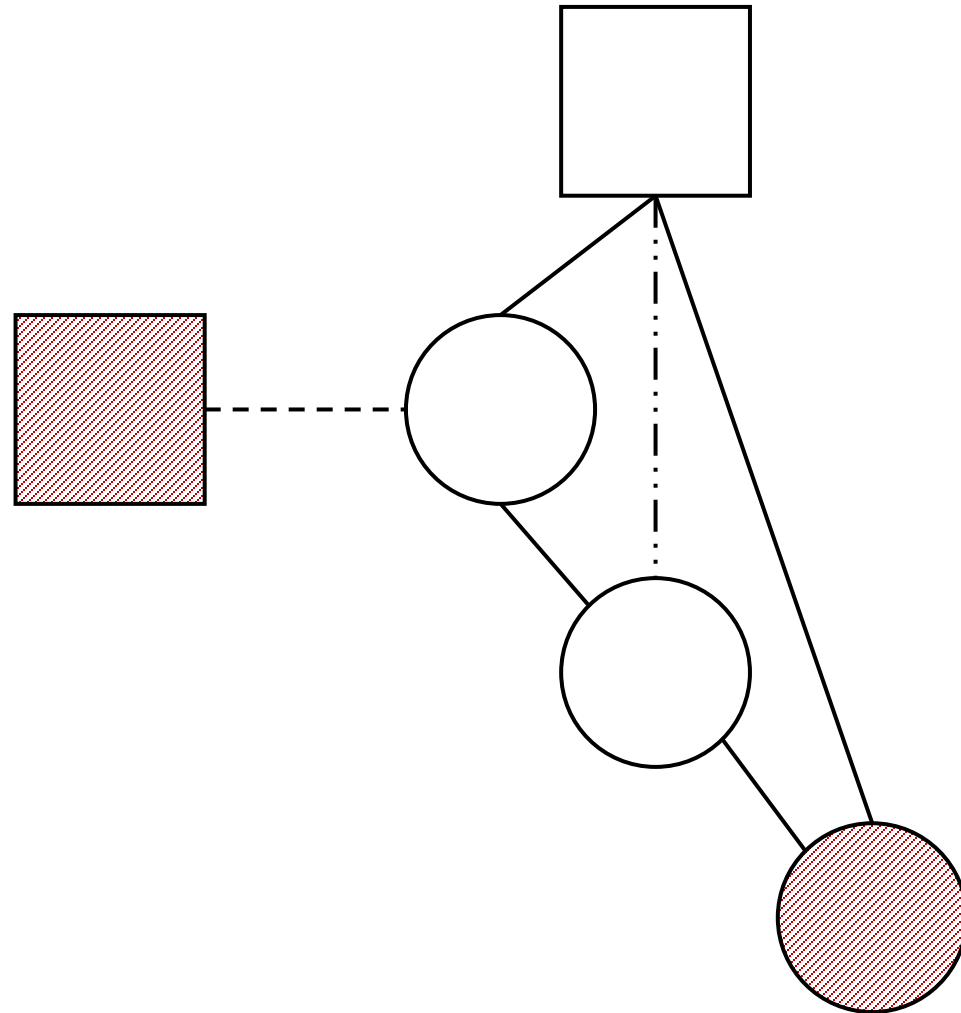

ועל בת בת אשתו:

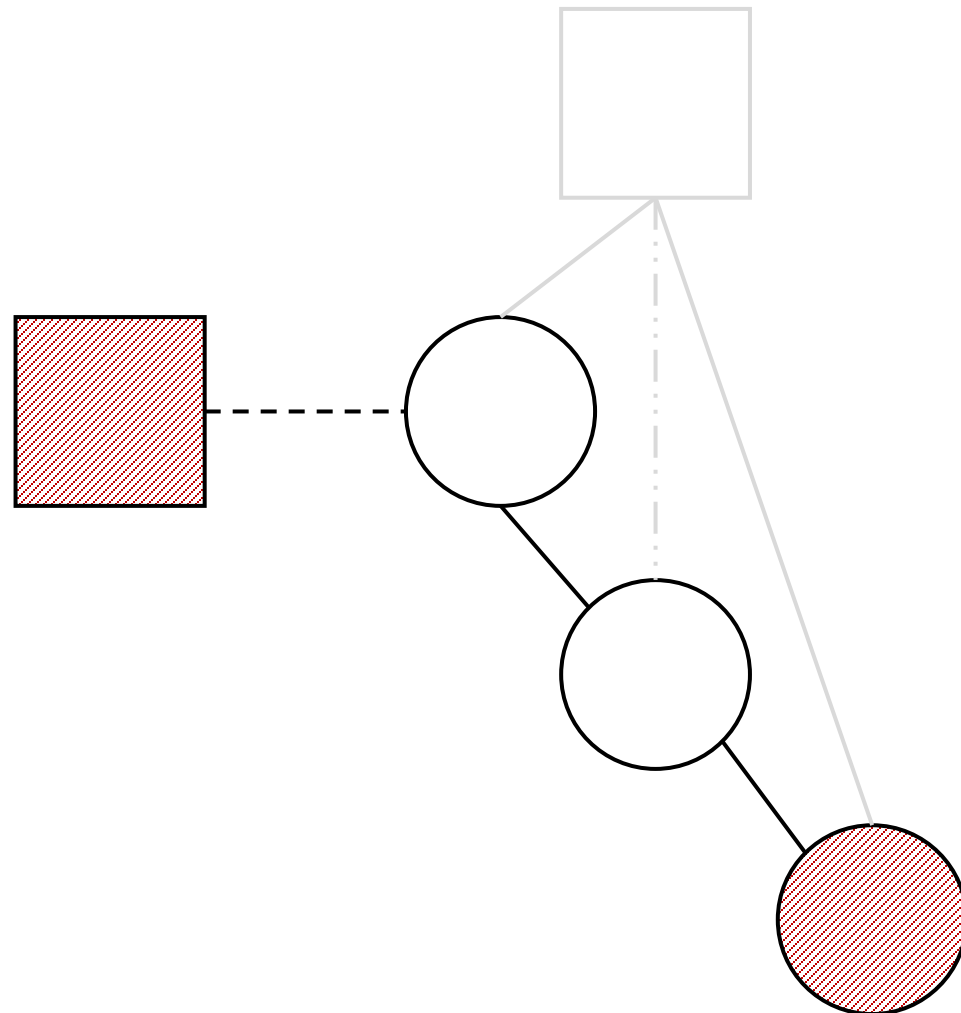

1. בת בת אשתו



ועל בת בת אשתו:

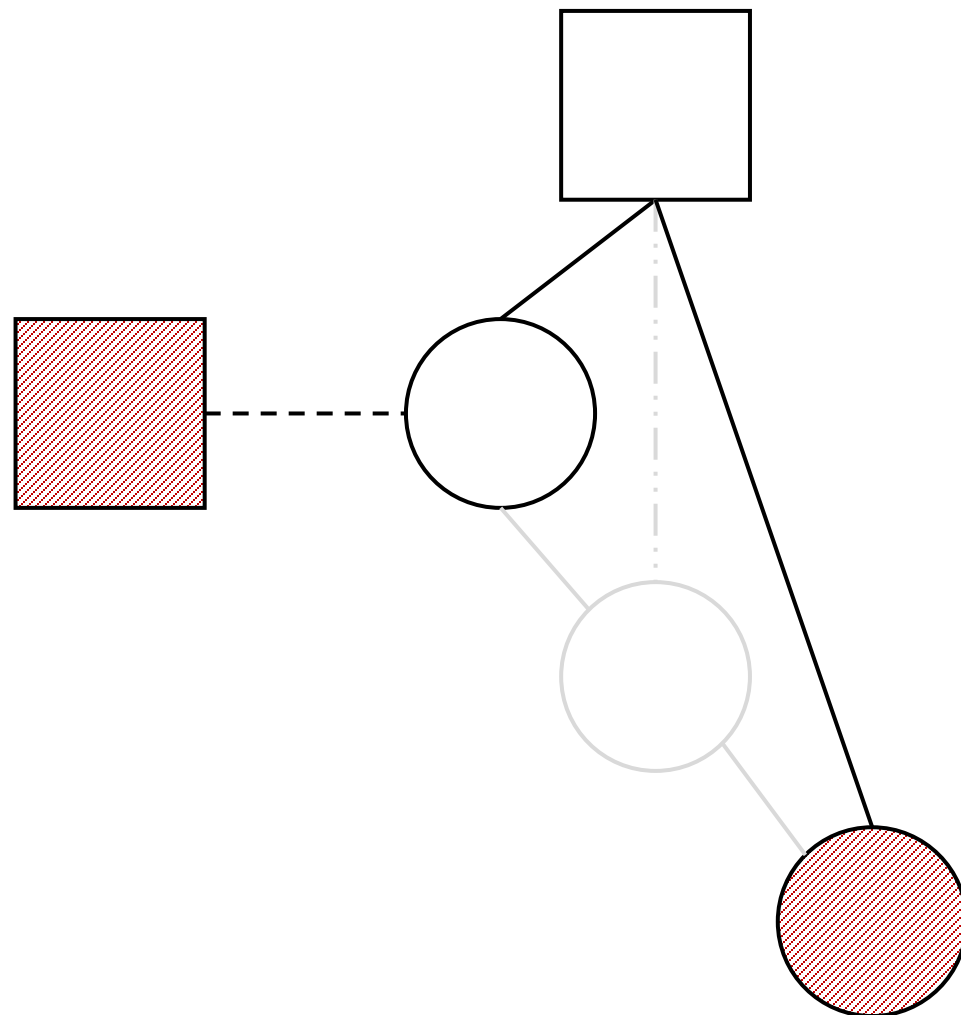

1. בת בת אשתו
2. אחות אשתו



ועל בת בת אשתו:

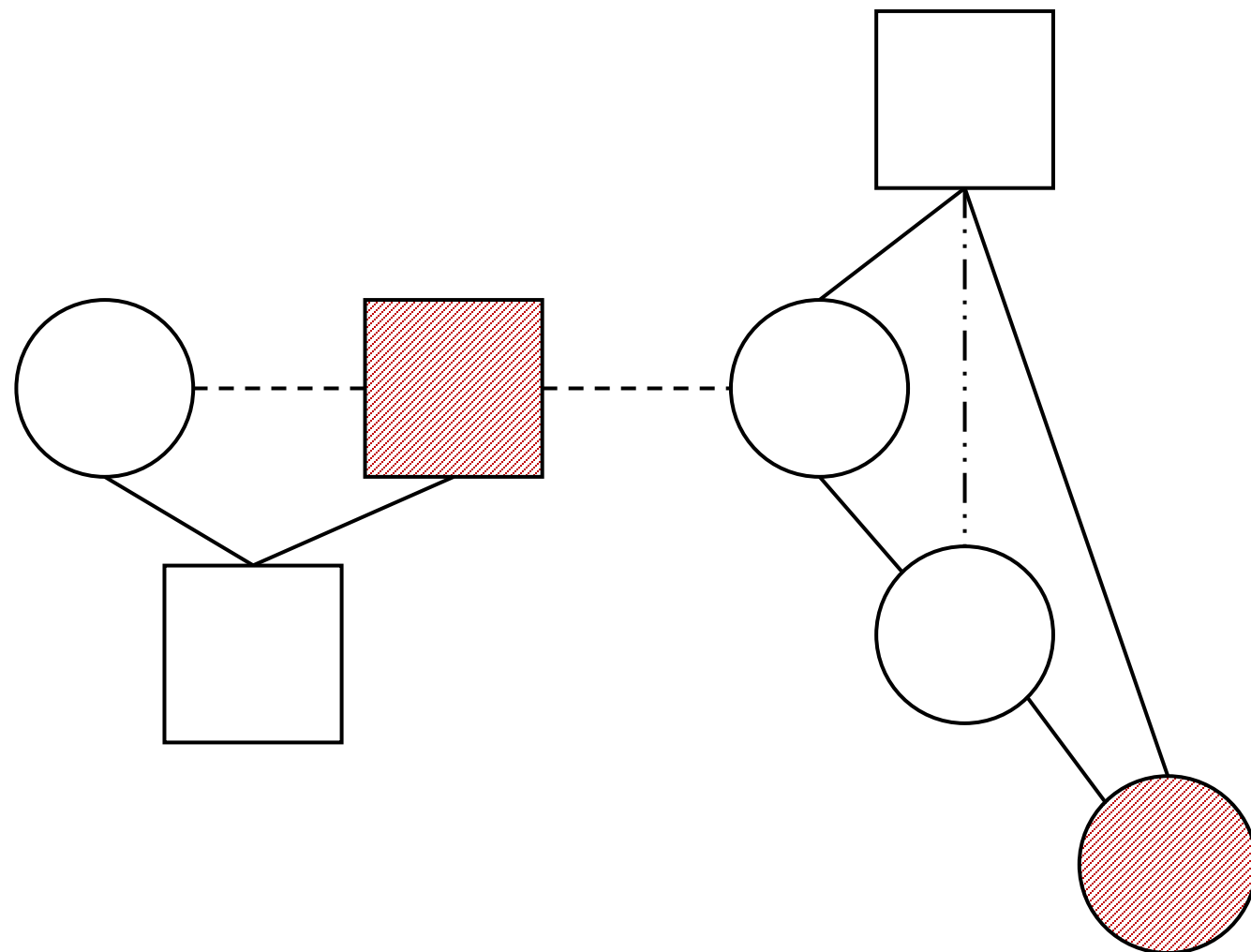

1. בת בת אשתו
2. אחות אשתו



ועל בת בת אשתו:

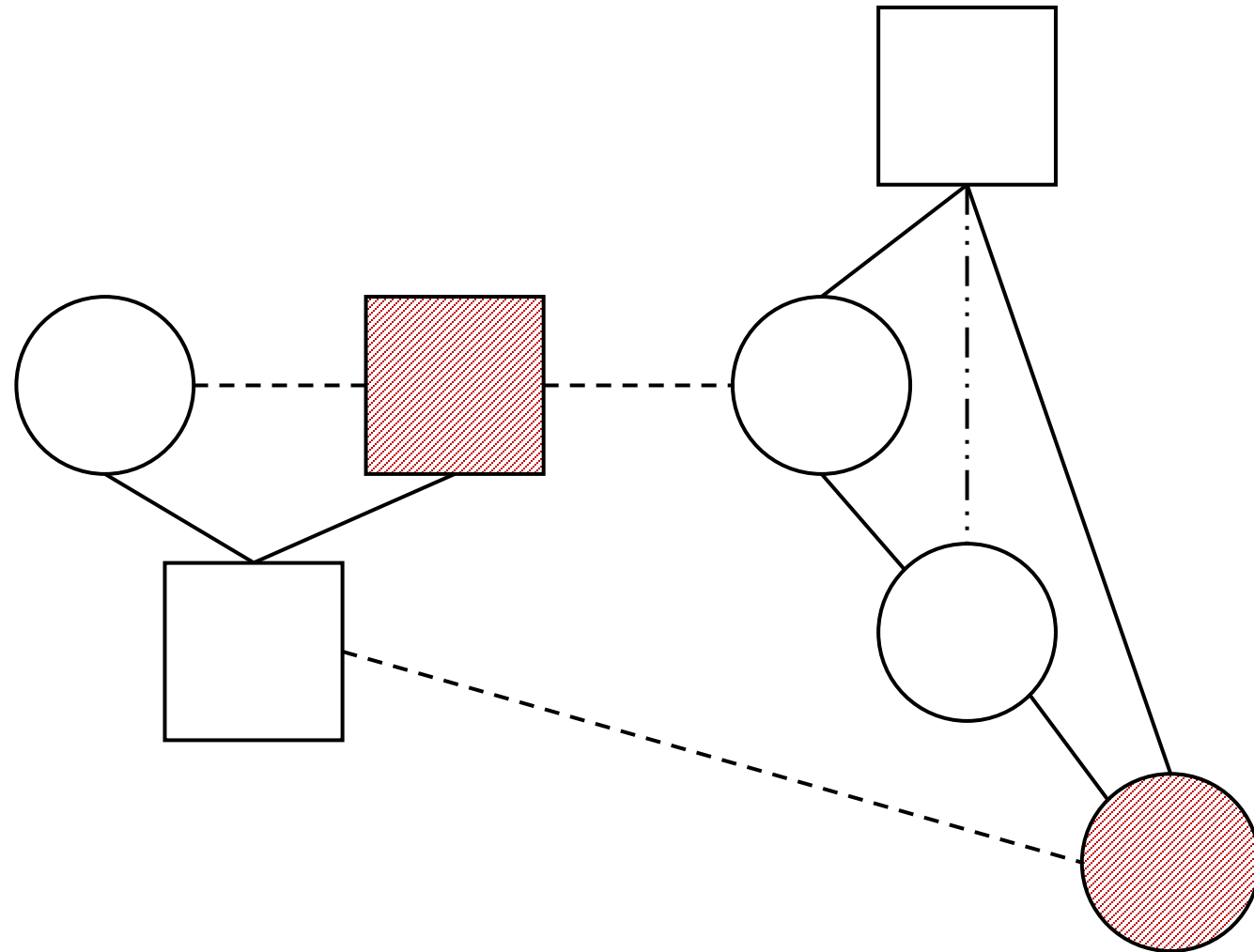

1. בת בת אשתו
2. אחות אשתו
3. **כלתו**



ועל בת בת אשתו:

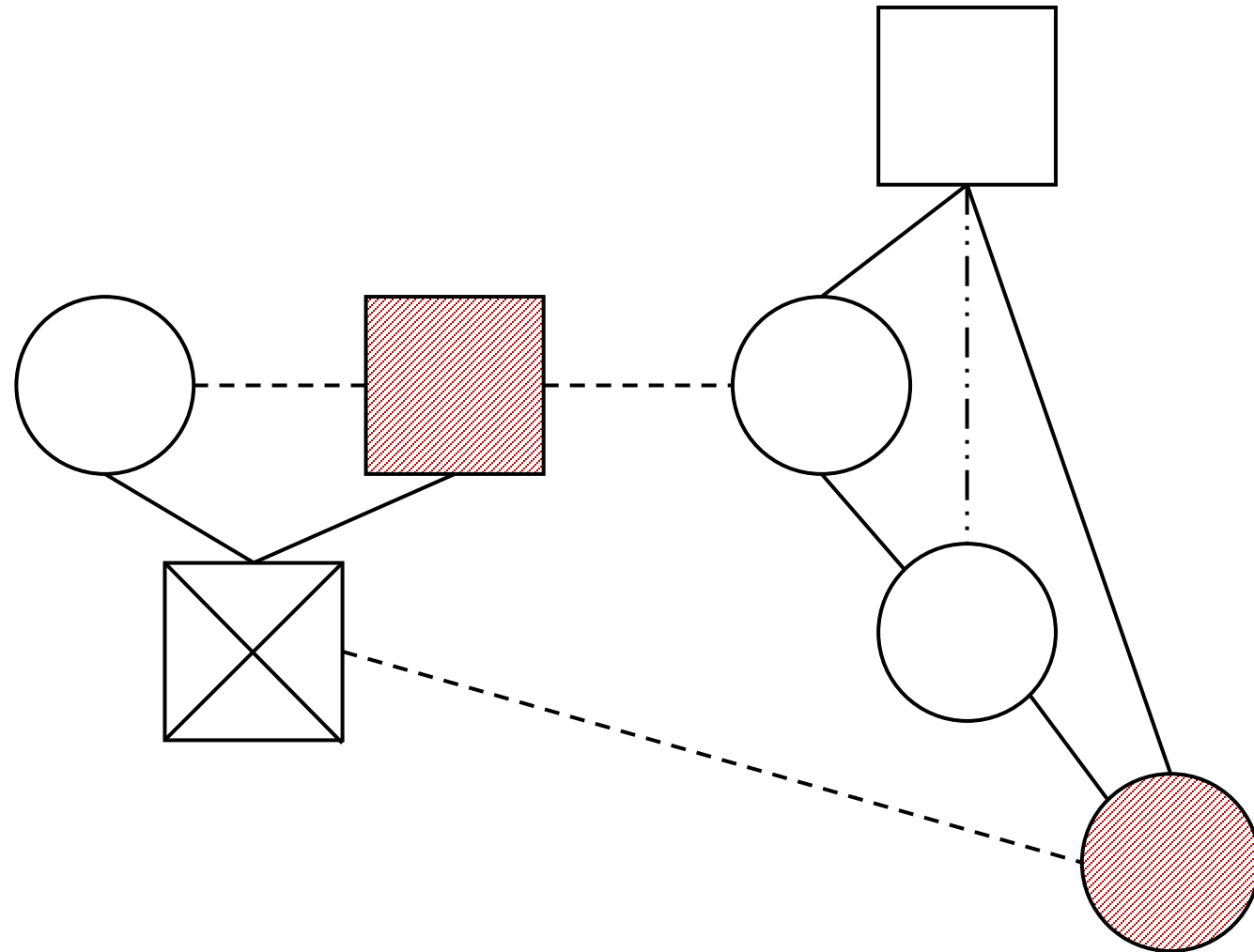

1. בת בת אשתו
2. אחות אשתו
3. **כלתו**



ועל בת בת אשתו:

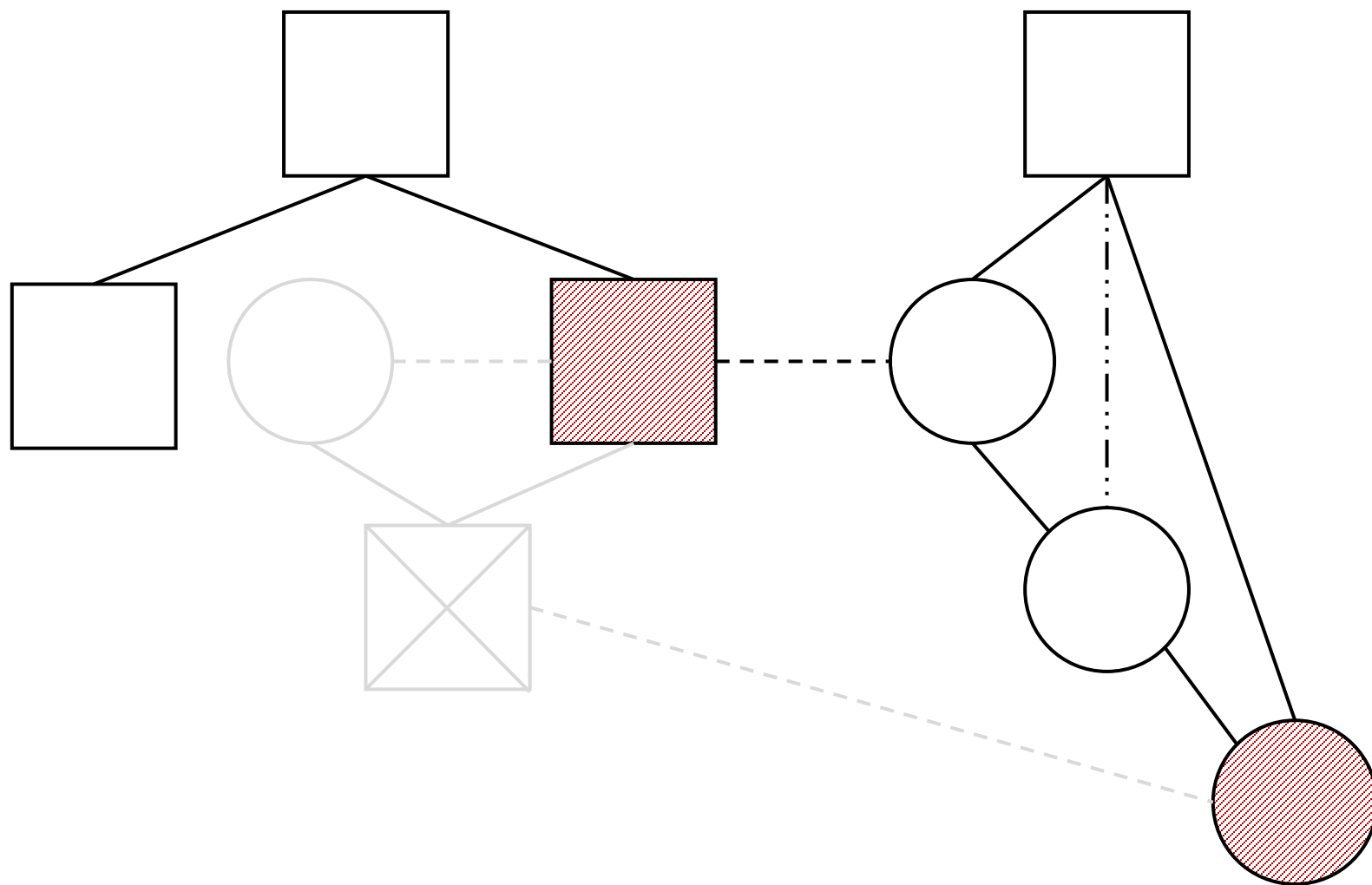

- 1. בת בת אשתו
- 2. אחות אשתו
- 3. כלתו



ועל בת בת אשתו:

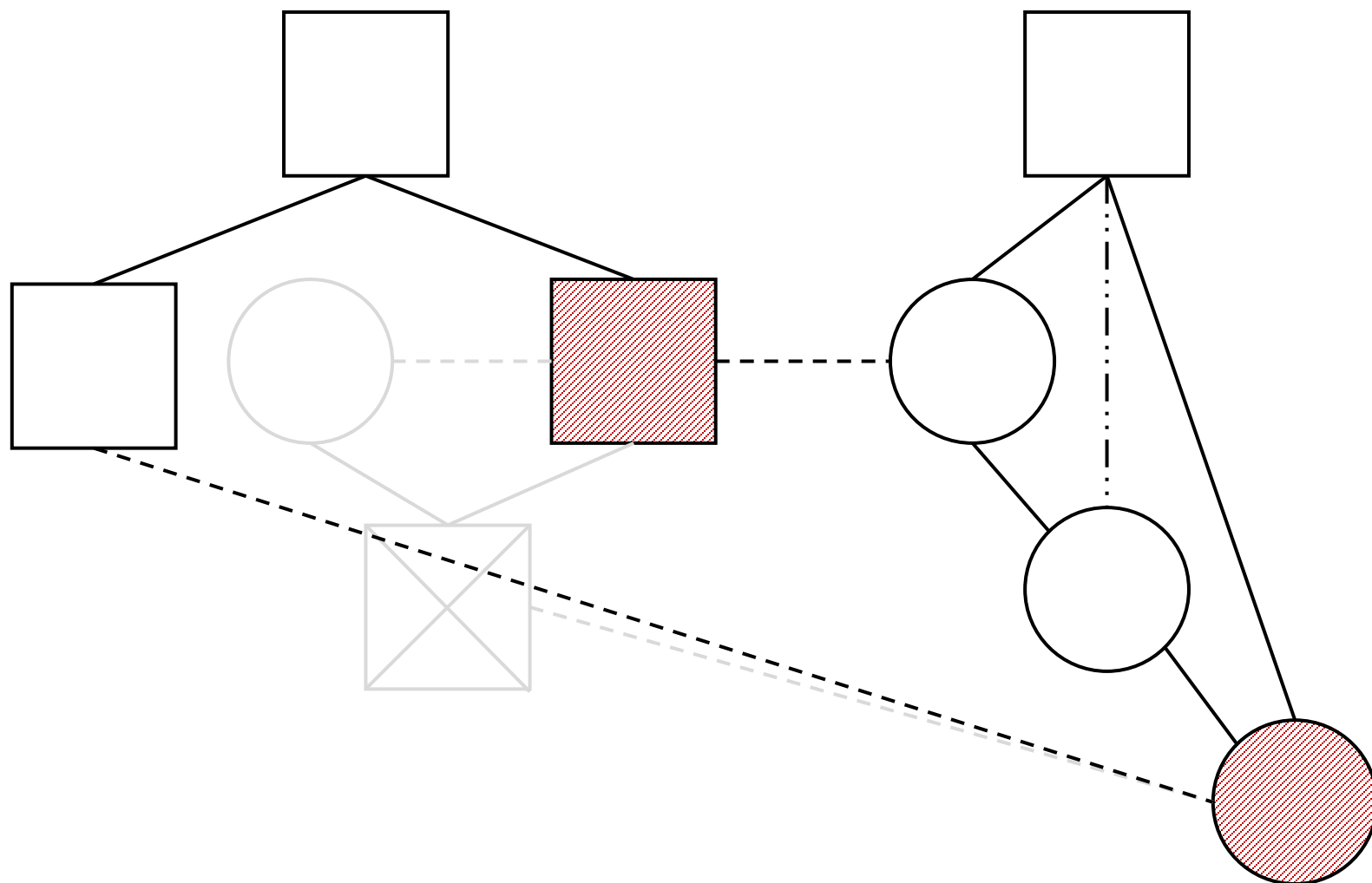

1. בת בת אשתו
2. אחות אשתו
3. כלתו
4. אשת אחיו



ועל בת בת אשתו:

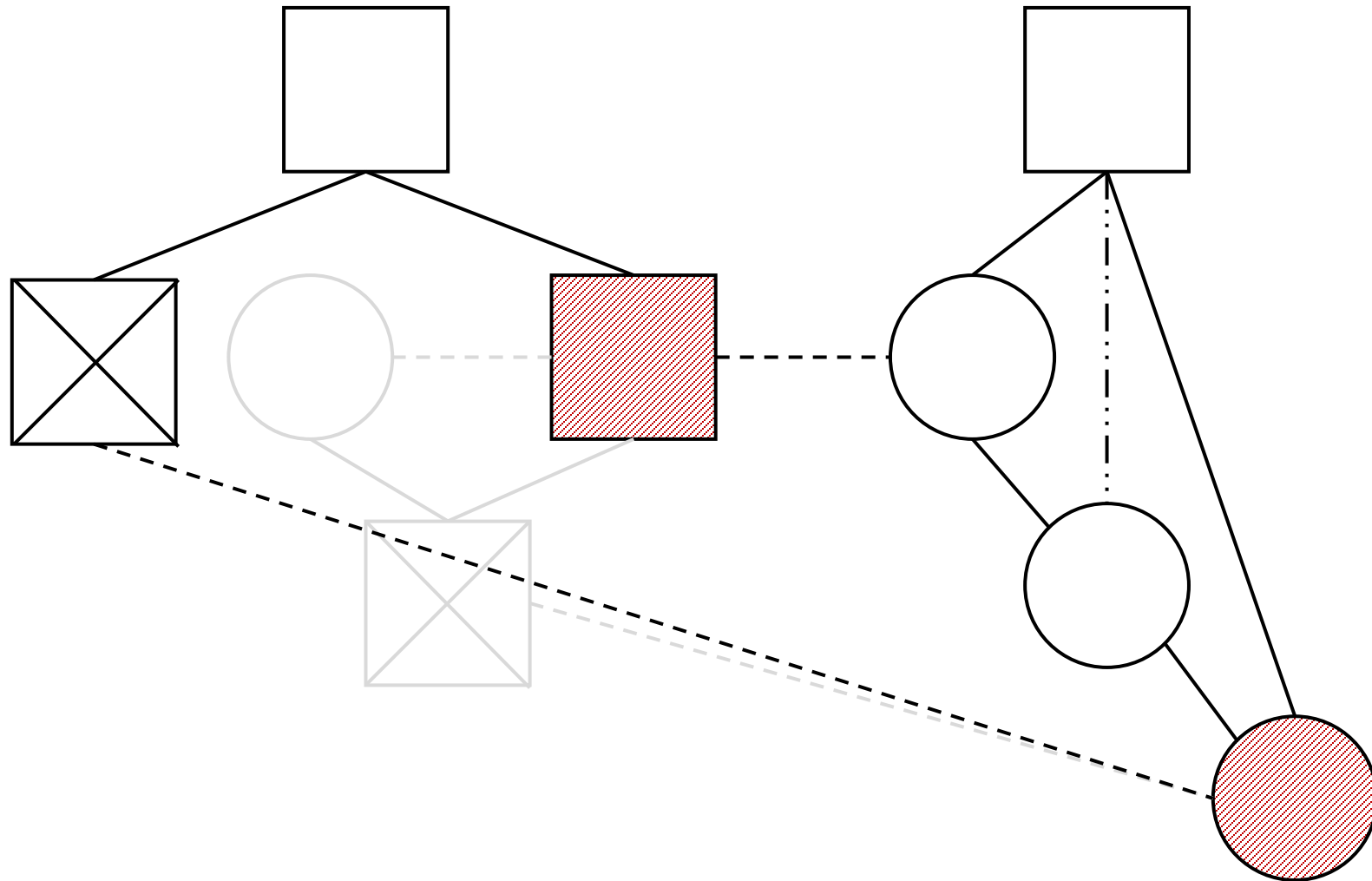

1. בת בת אשתו
2. אחות אשתו
3. כלתו
4. אשת אחיו



ועל בת בת אשתו:

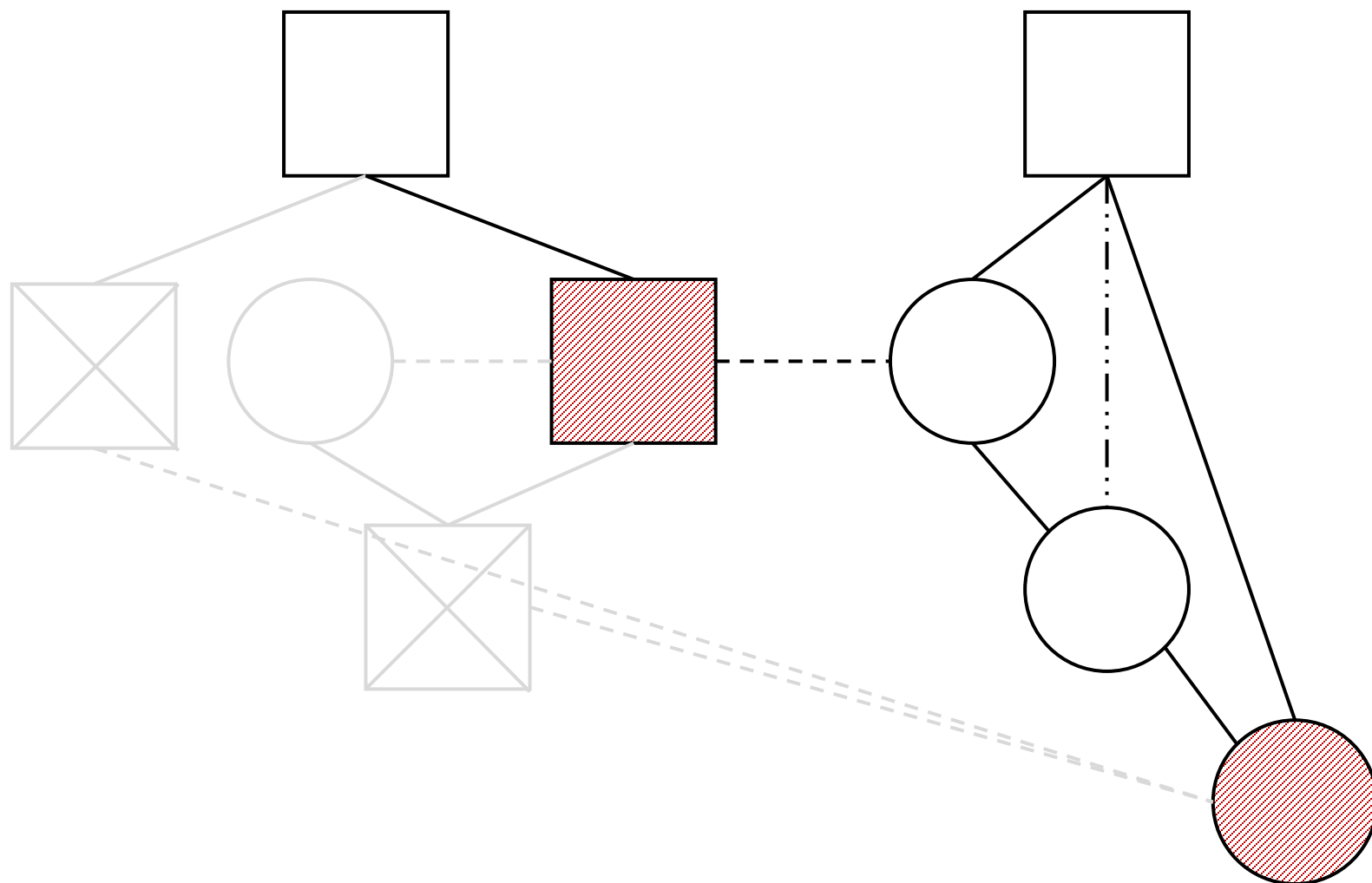

- 1. בת בת אשתו
- 2. אחות אשתו
- 3. כלתו
- 4. אשת אחיו



ועל בת בת אשתו:

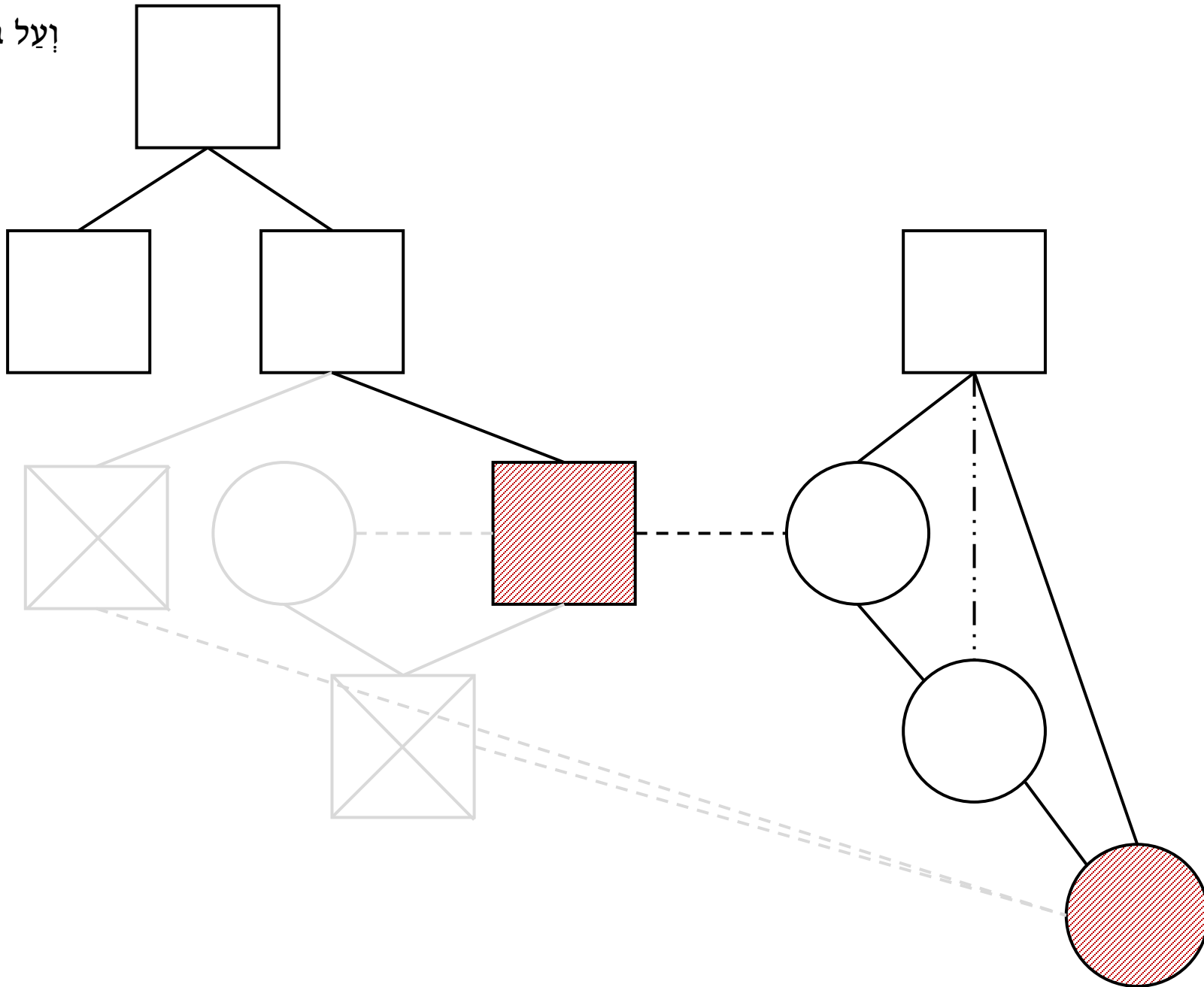

- 1. בת בת אשתו
- 2. אחות אשתו
- 3. כלתו
- 4. אשת אחיו



ועל בת בת אשתו:

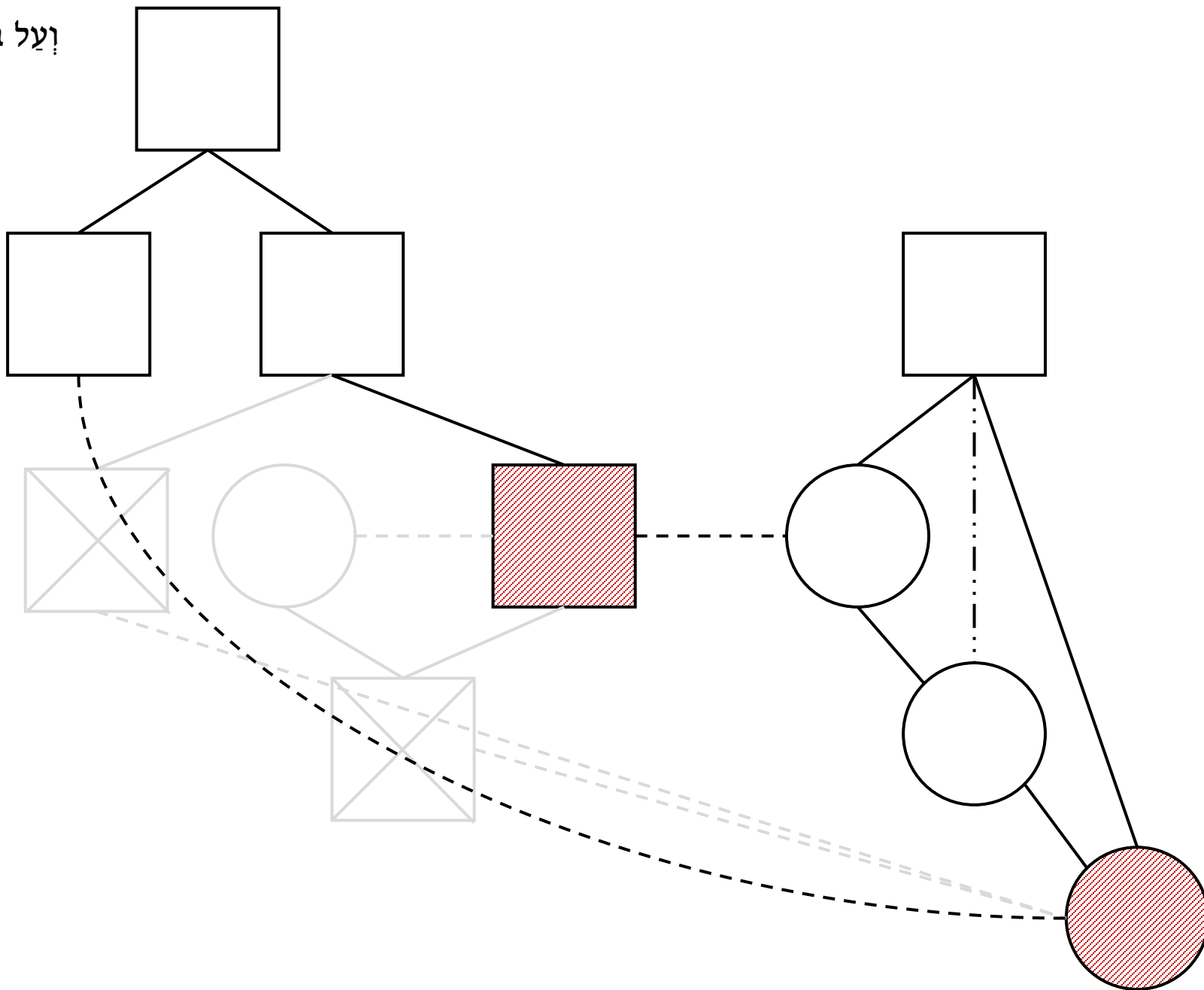

- .1 בת בת אשתו
- .2 אחות אשתו
- .3 כלתו
- .4 אשת אחיו
- .5 אשת אחי אביו
- .6 אשת איש



ועל בת בת אשתו:

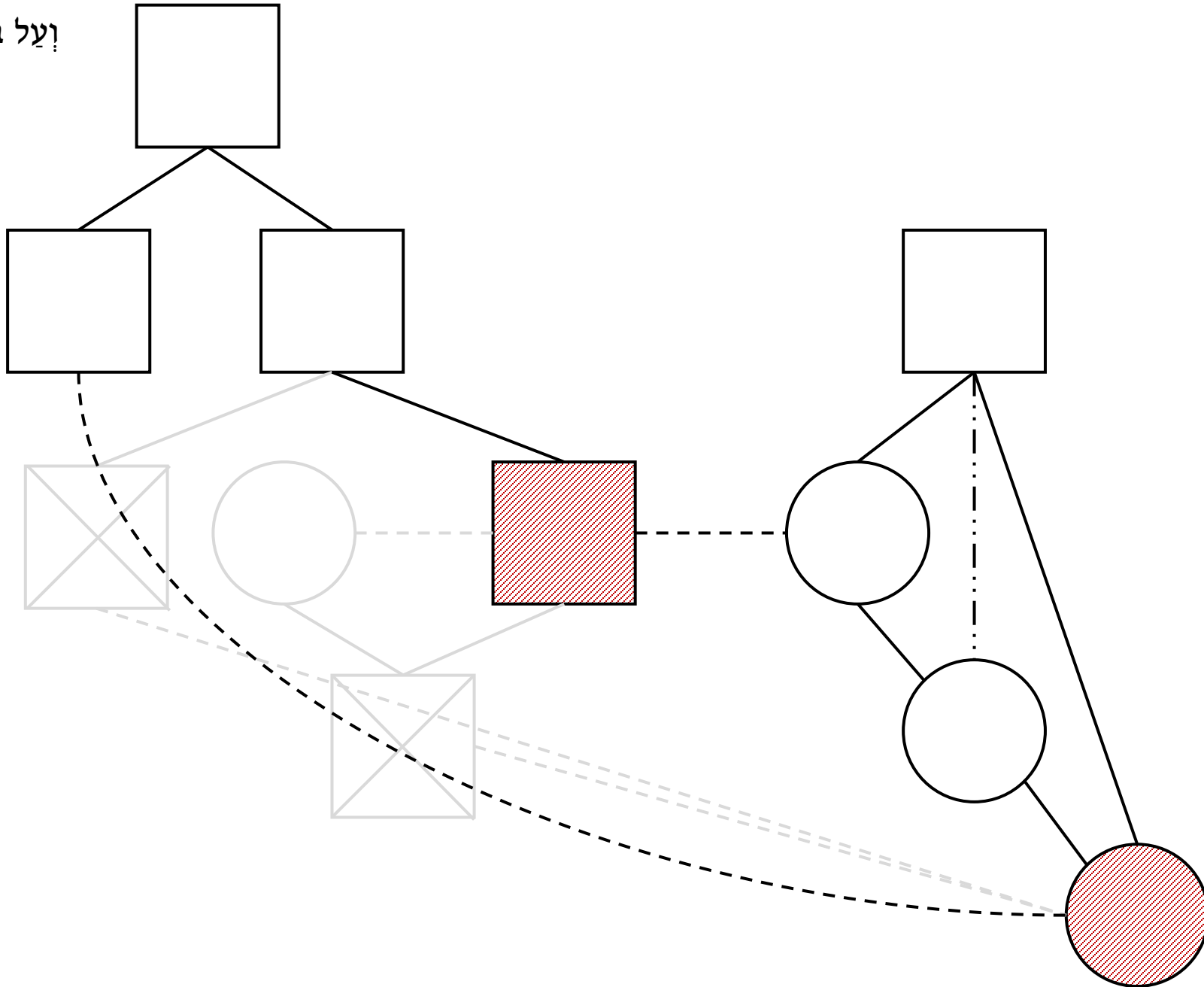

- 1. בת בת אשתו
- 2. אחות אשתו
- 3. כלתו
- 4. אשת אחיו
- 5. אשת אחי אביו
- 6. אשת איש
- 7. נידה



הבא על חמותו, חב על עליה משום חמותו וכלתו ואחות אשתו ואשת אחיו
ואשת אחי אביו ואשת איש ונדדה.

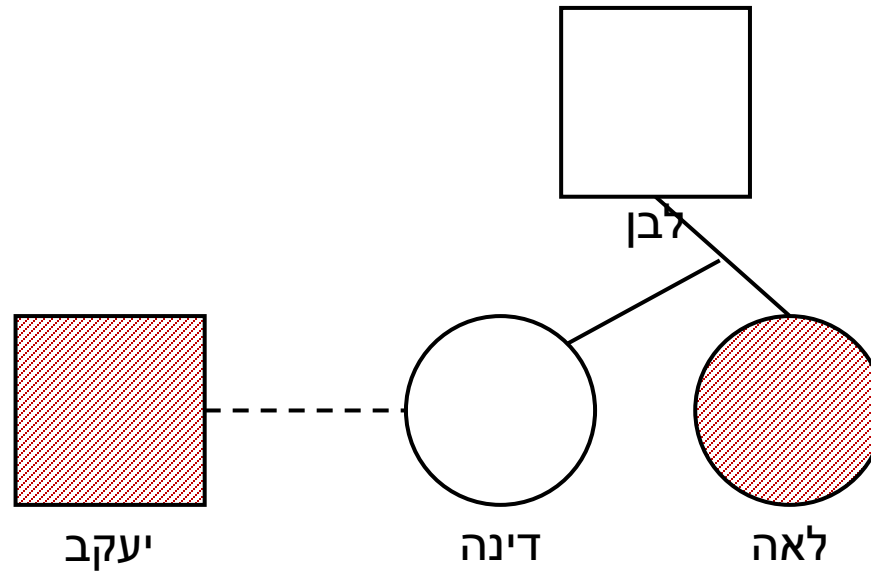

1. חמותו
2. אחות אשתו



הבא על חמותו, חב על עליה משום חמותו וכלתו ואחות אשתו ואשת אחיו
ואשת אחי אביו ואשת איש ונדדה.

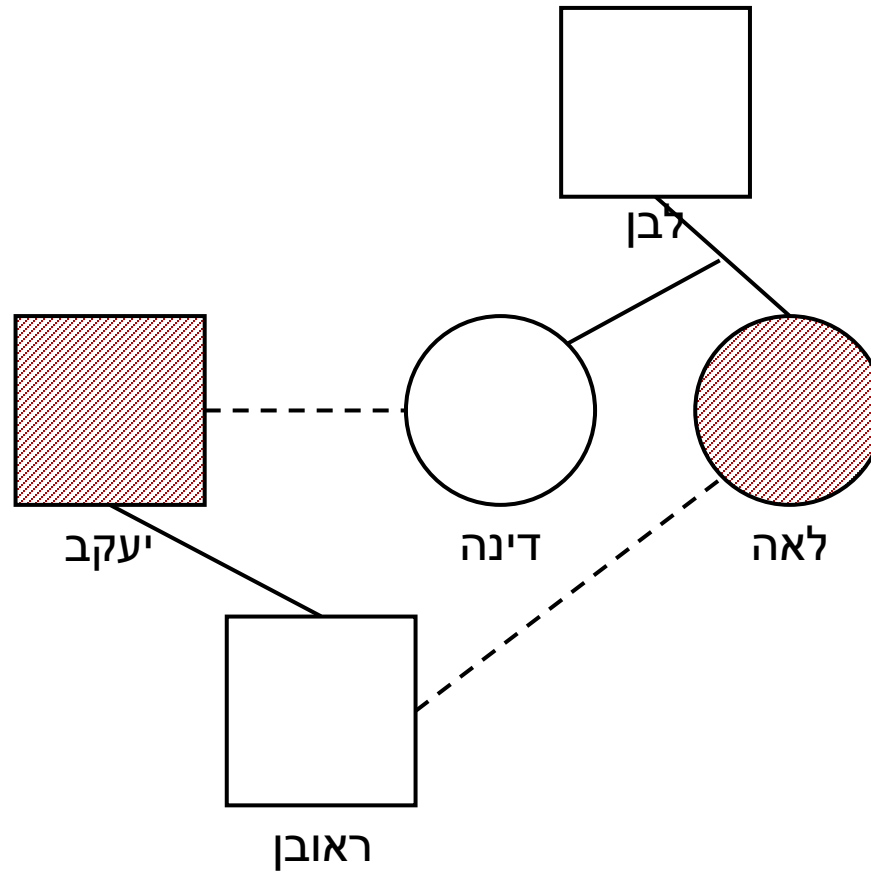

1. חמותו
2. אחות אשתו
3. כלתו



הבא על חמותו, חב על עליה משום חמותו וכלתו ואחות אשתו ואשת אחיו
ואשת אחי אביו ואשת איש ונדדה.

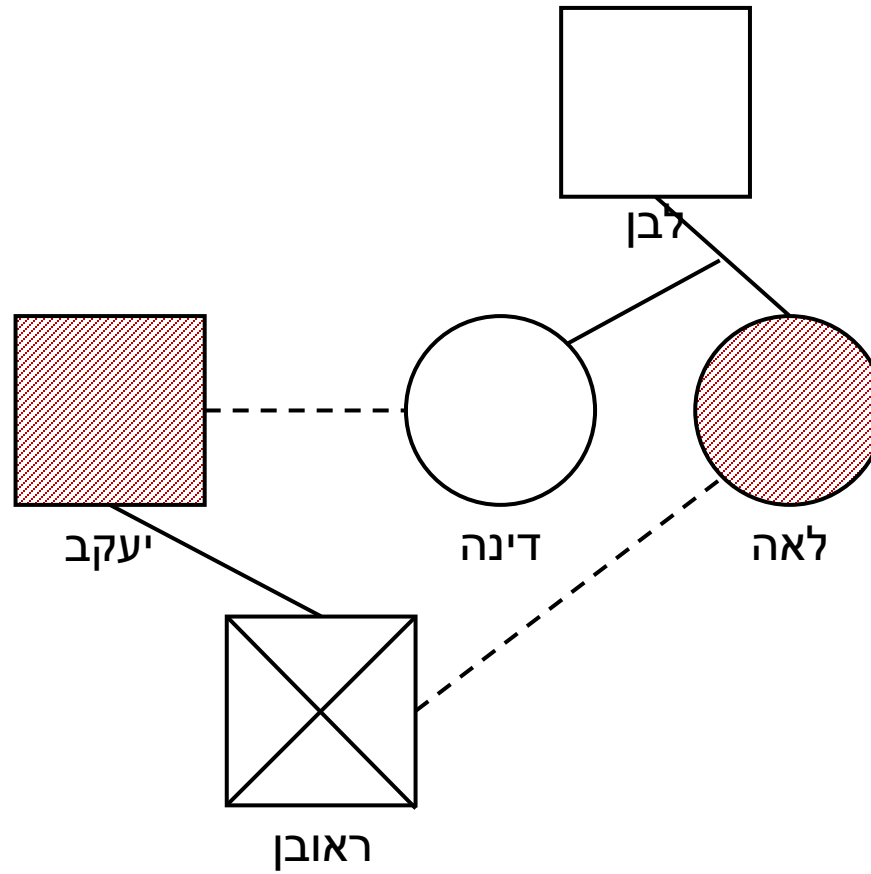

1. חמותו
2. אחות אשתו
3. כלתו



הבא על חמותו, חב על עליה משום חמותו וכלתו ואחות אשתו ואשת אחיו
ואשת אחי אביו ואשת איש ונדדה.

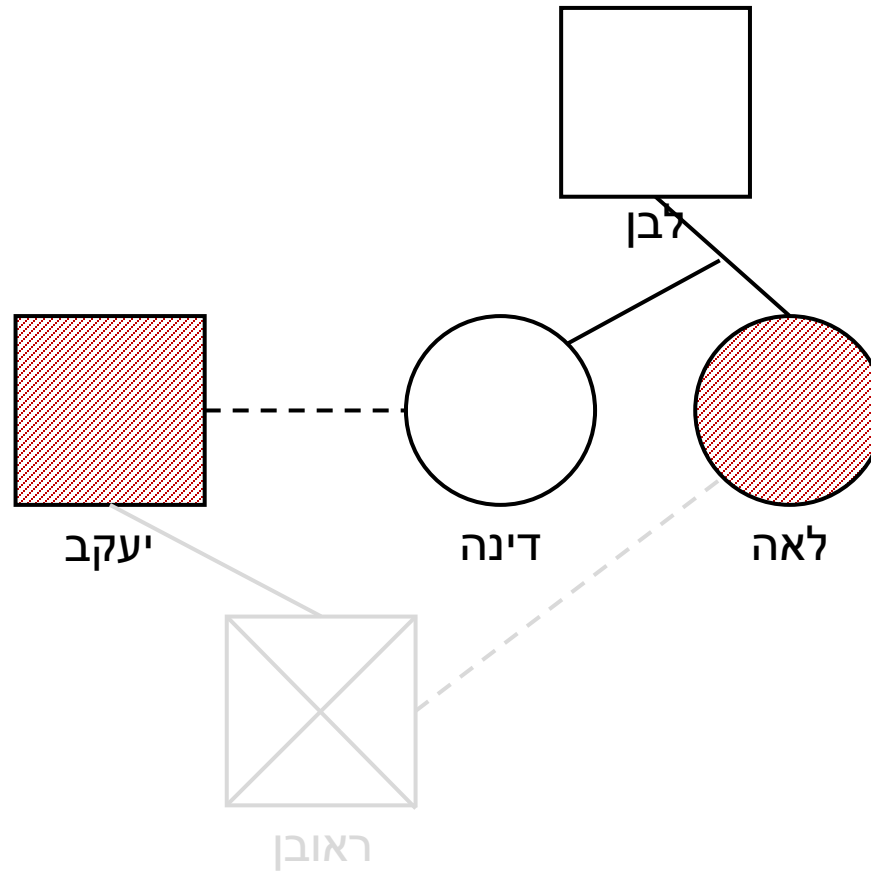

1. חמותו
2. אחות אשתו
3. כלתו



הבא על חמותו, חָבֵב עֲלֶיהָ מְשׁוּם חֲמוּתוֹ וְכִלְתּוֹ וְאָחוֹת אִשְׁתּוֹ וְאִשְׁתְּ אָחִיו
וְאִשְׁתְּ אָחִי אָבִיו וְאִשְׁתְּ אִישׁ וְנָדָה.

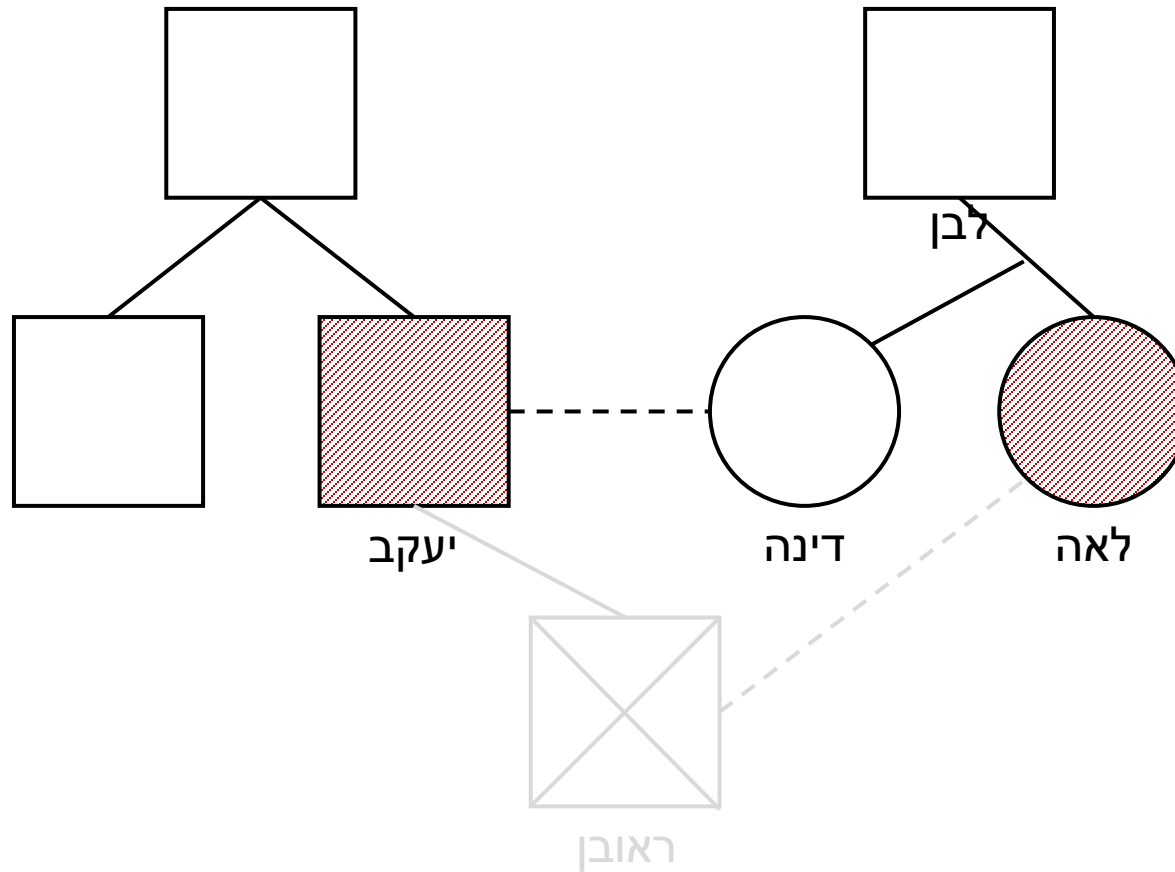

1. חמותו
2. אחות אשתו
3. כלתו



הבא על חמותו, חב על עליה משום חמותו וכלתו ואחות אשתו ואשת אחיו
ואשת אחי אביו ואשת איש ונדה.

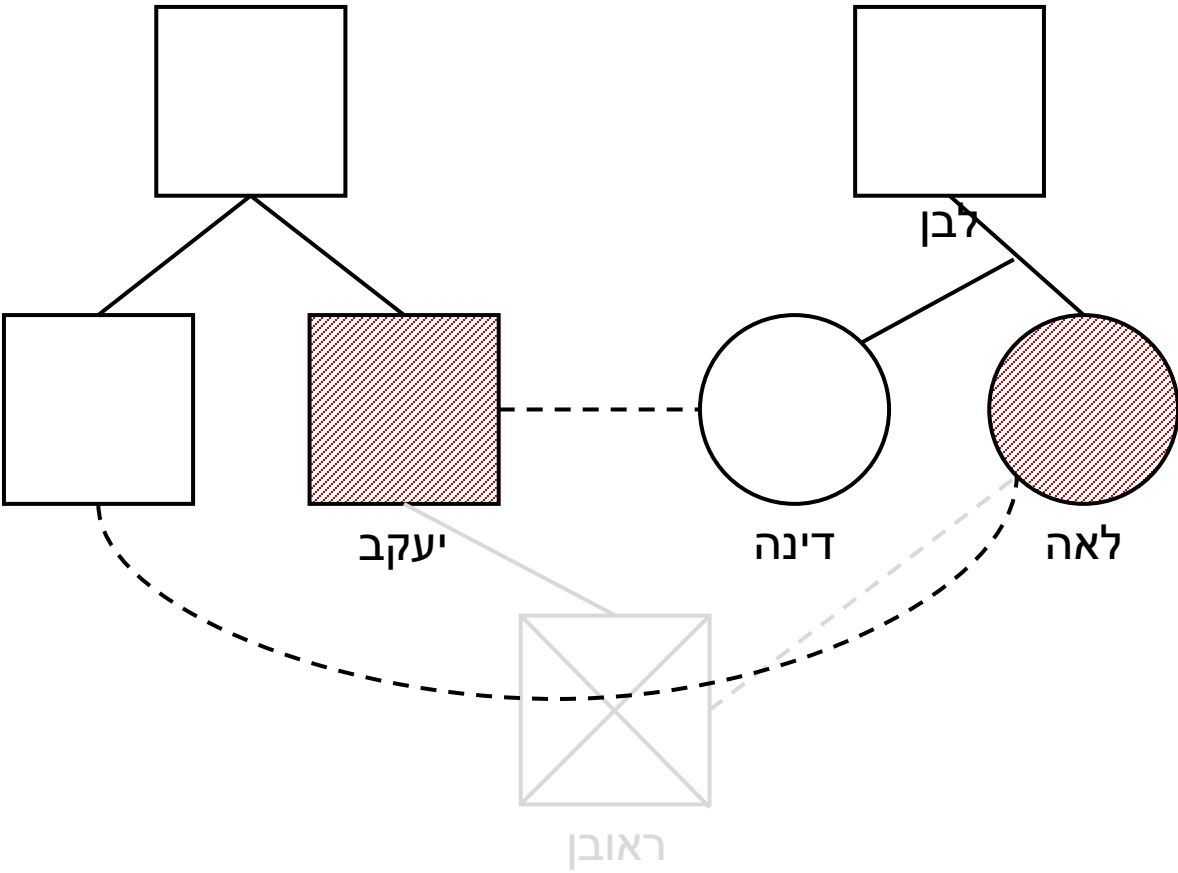

- 1. חמותו
- 2. אחות אשתו
- 3. כלתו
- 4. אשת אחיו



הבא על חמותו, חבֵב עליה משום חמותו וכלתו ואחות אשתו ואשת אחיו
ואשת אחי אביו ואשת איש ונדדה.

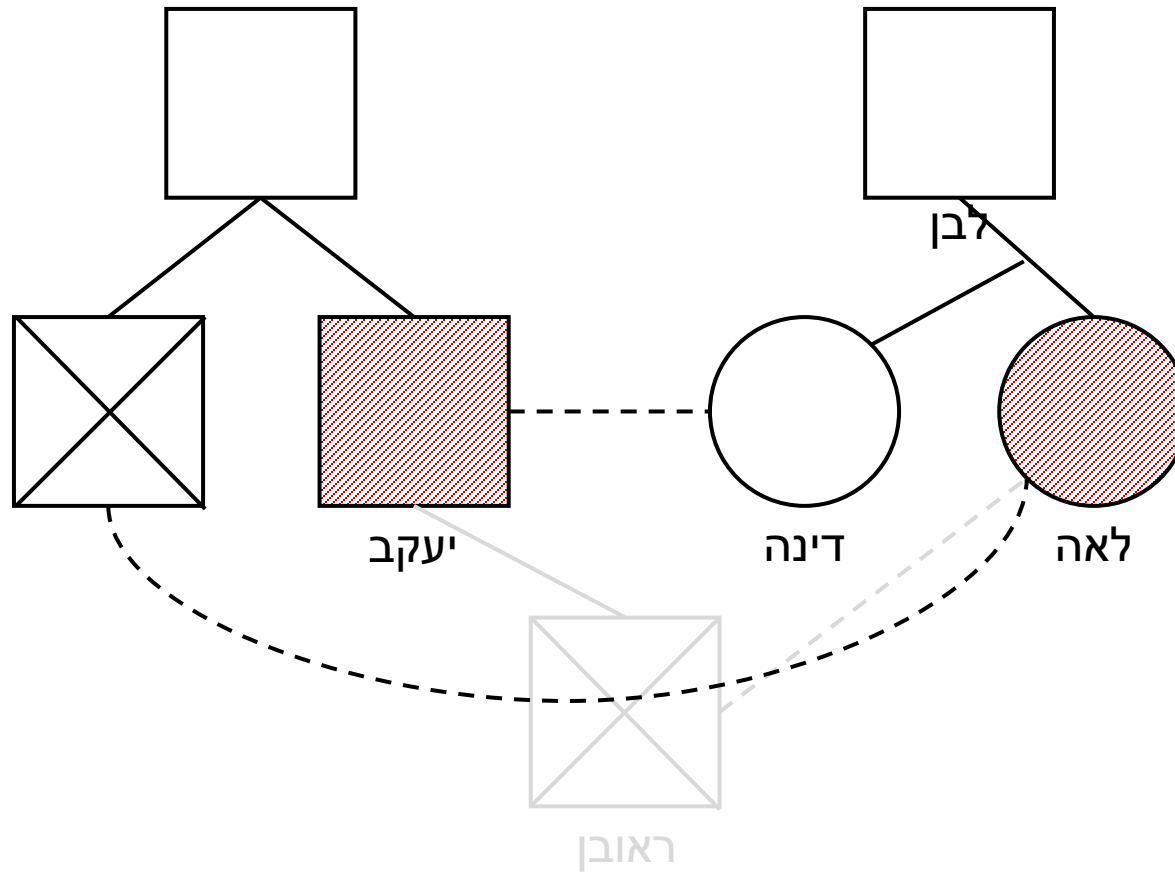

1. חמותו
2. אחות אשתו
3. כלתו
4. אשת אחיו



הבא על חמותו, חב על עליה משום חמותו וכלתו ואחות אשתו ואשת אחיו
ואשת אחי אביו ואשת איש ונדדה.

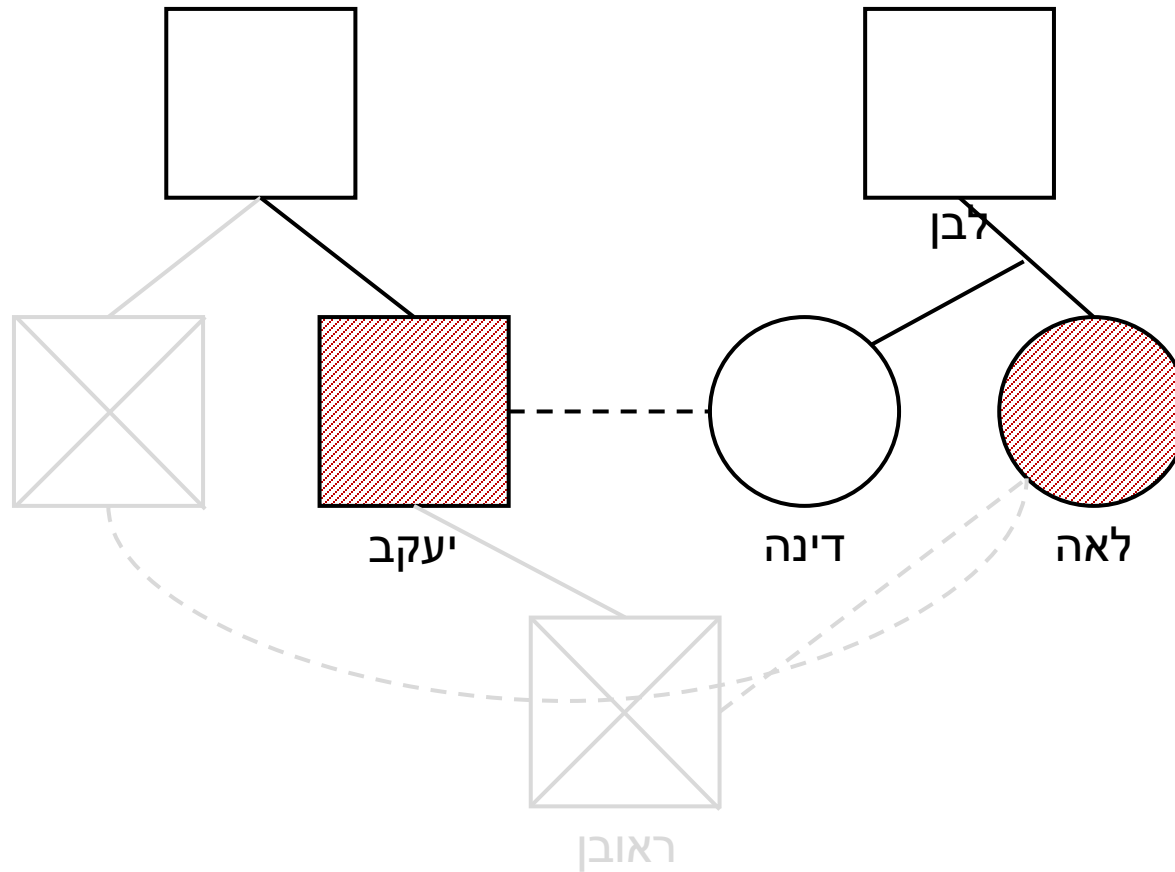

1. חמותו
2. אחות אשתו
3. כלתו
4. אשת אחיו



הבא על חמותו, חֵיב עֲלֶיהָ מְשׁוּם חָמוֹתוֹ וְכִלְתּוֹ וְאָחוֹת אִשְׁתּוֹ וְאִשְׁתְּ אָחִיו
וְאִשְׁתְּ אָחִי אָבִיו וְאִשְׁתְּ אִישׁ וְנָדָה.

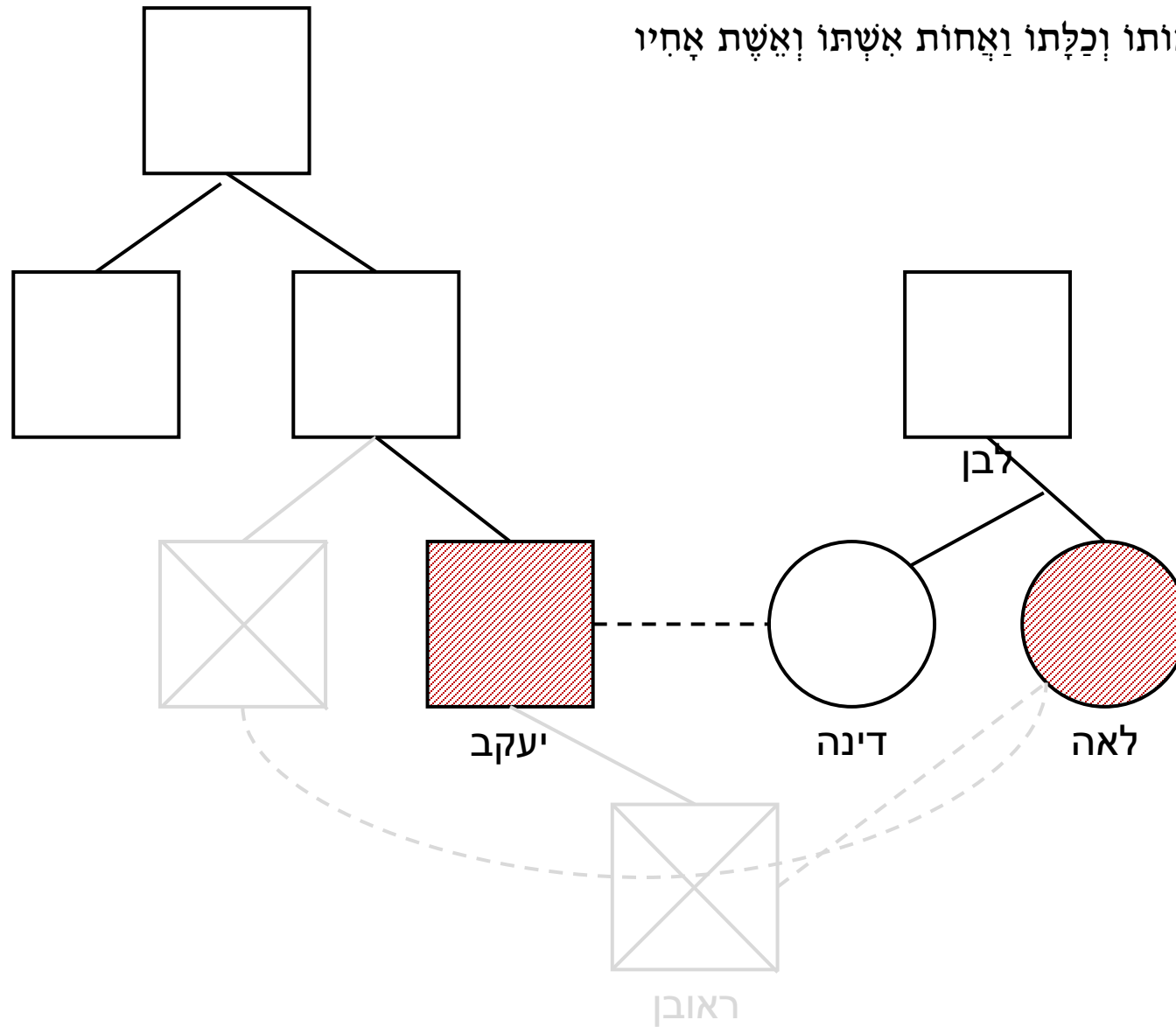

1. חמותו
2. אחות אשתו
3. כלתו
4. אשת אחיו



הבא על חמותו, חזב עליה משום חמותו וכלתו ואחות אשתו ואשת אחיו
ואשת אחי אביו ואשת איש ונדה.

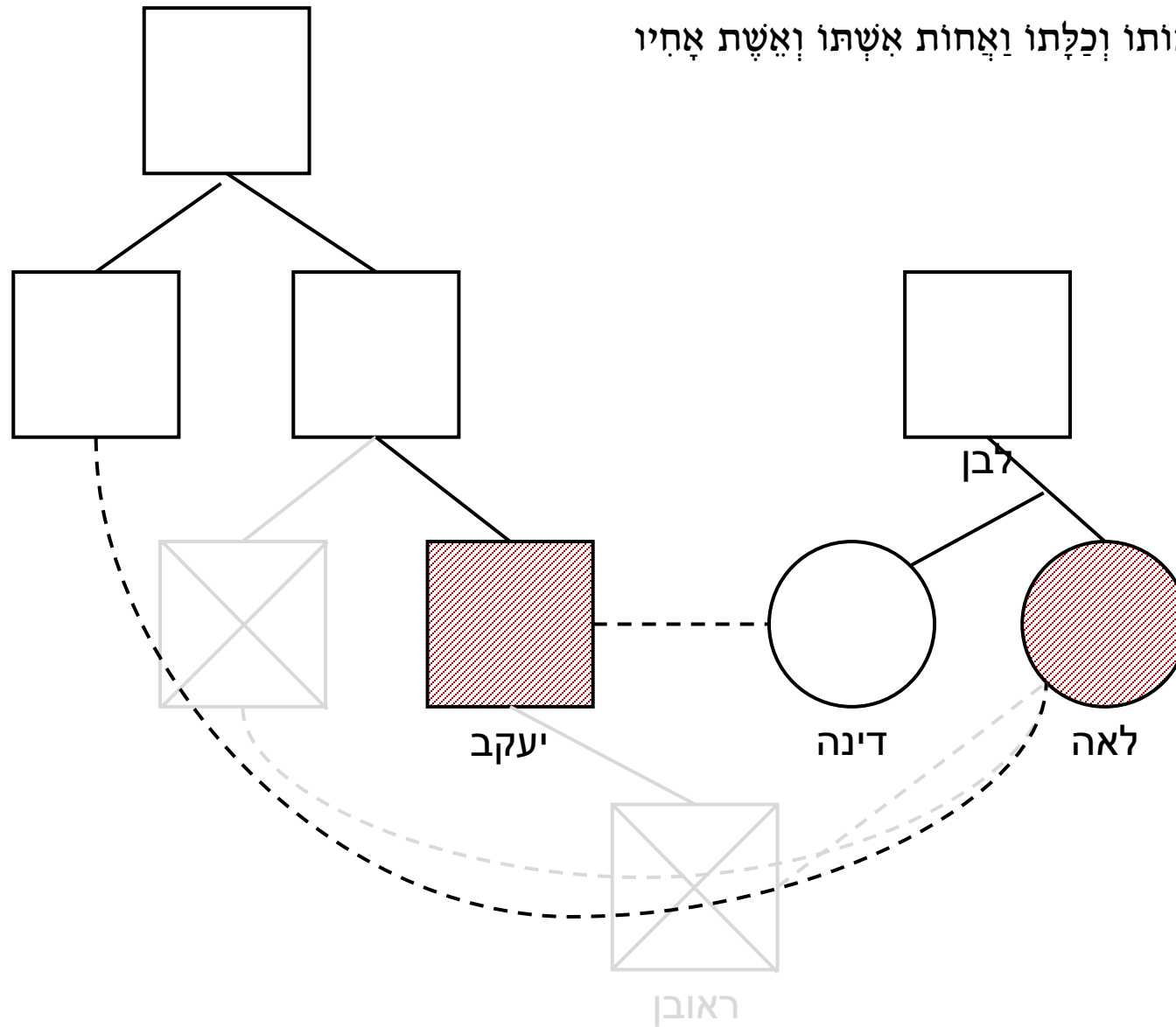

1. חמותו
2. אחות אשתו
3. כלתו
4. אשת אחיו
5. אשת אחי אביו
6. אשת איש
7. נידה



וכן הבא על אם תמותו,

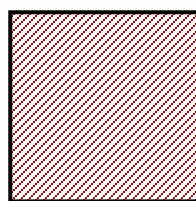
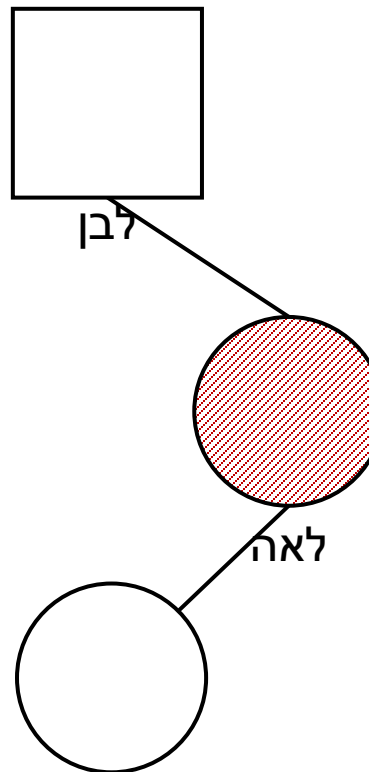

יעקב



וכן הבא על אם תמותו,

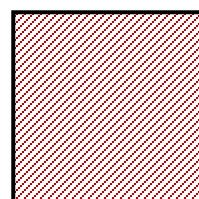
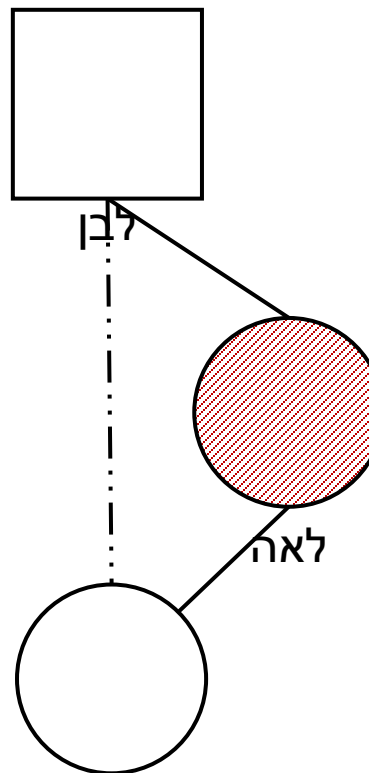

יעקב



וכן הבא על אם תמותו,

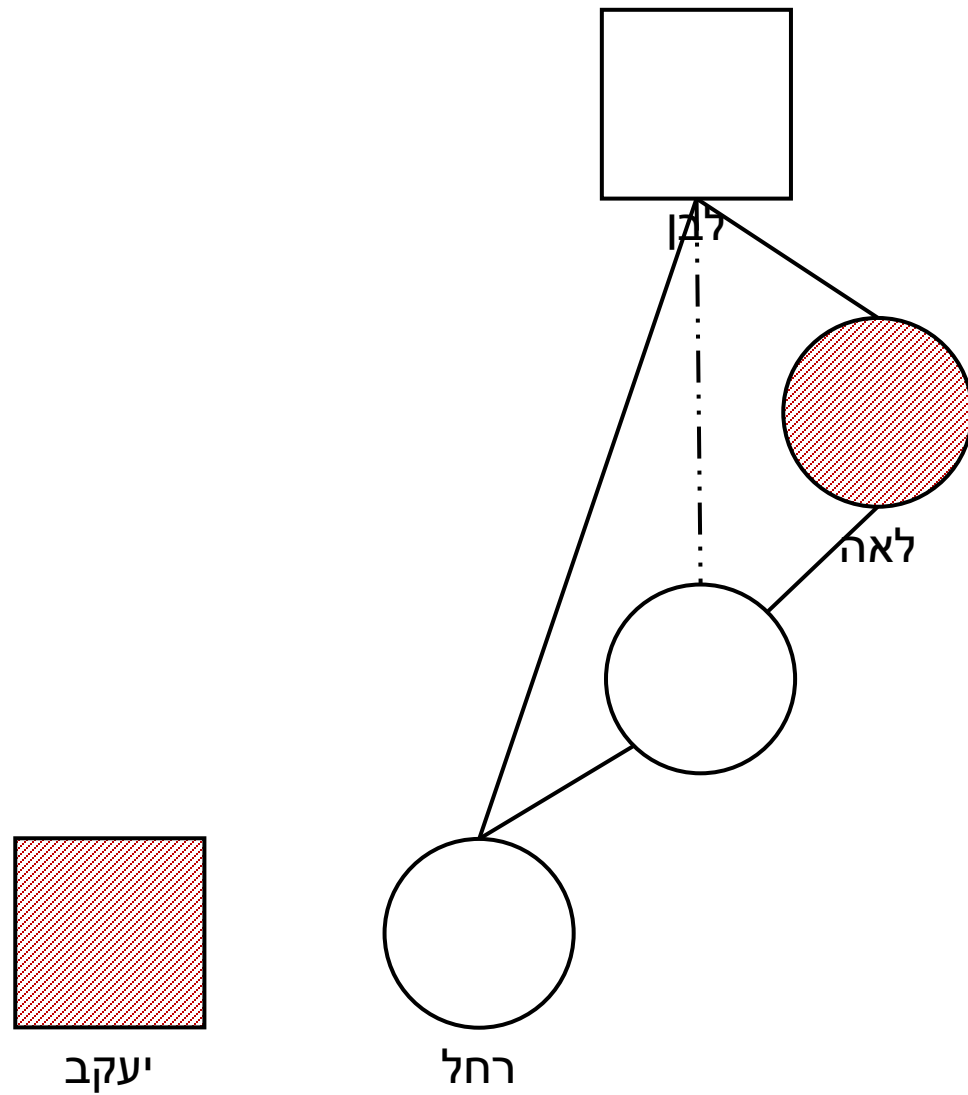

וכן הבא על אם תמותו,

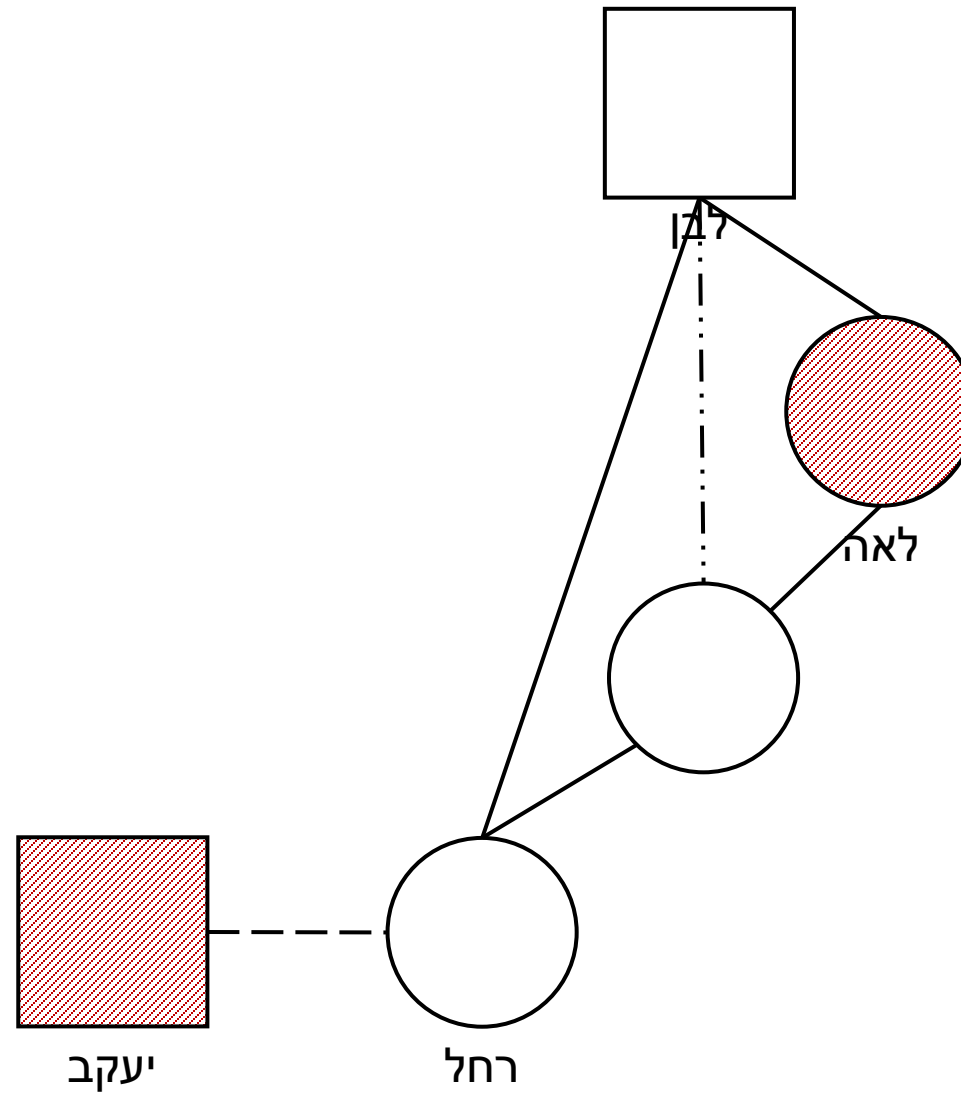

וכן הבא על אם חמותו,

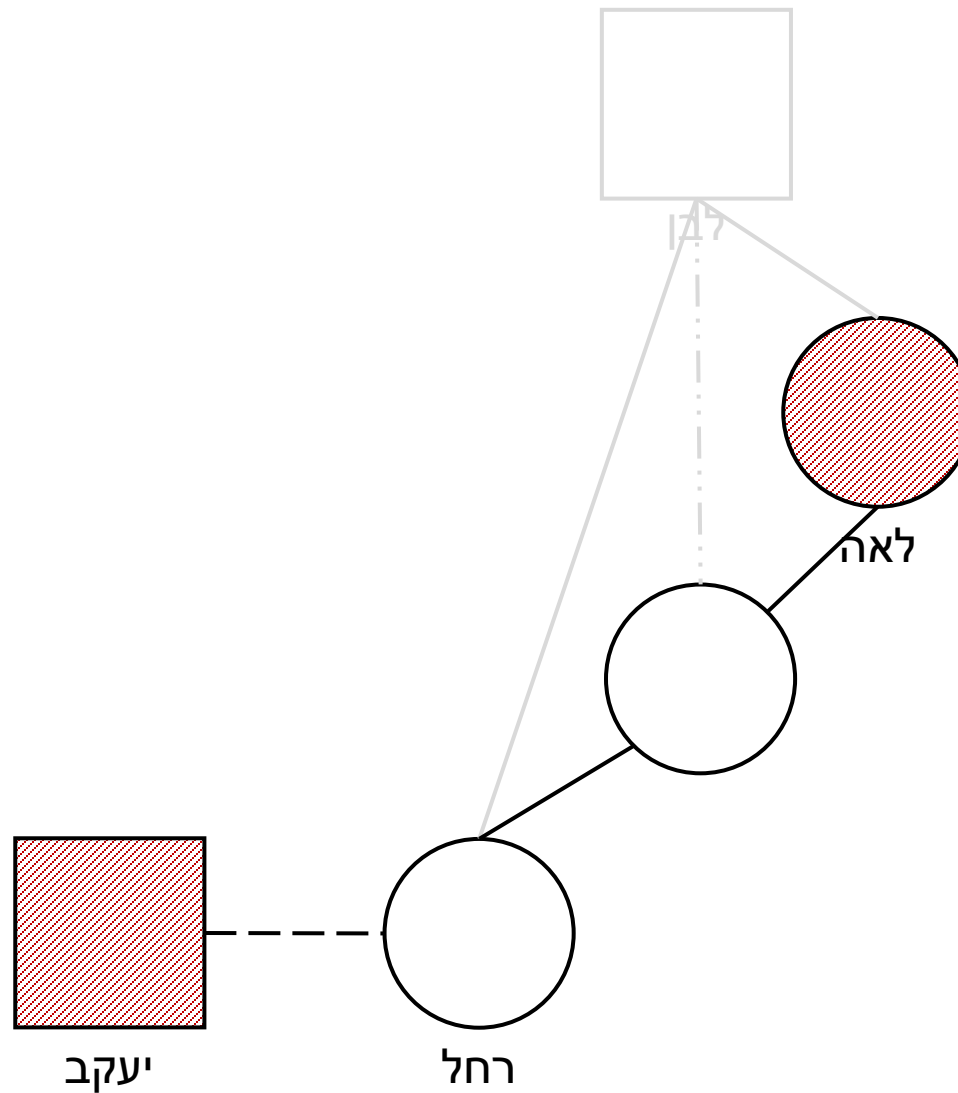

1. אם חמותו
2. אחות אשתו



הֵיכֵן הַבָּא עַל אִם חֲמוֹתוֹ,

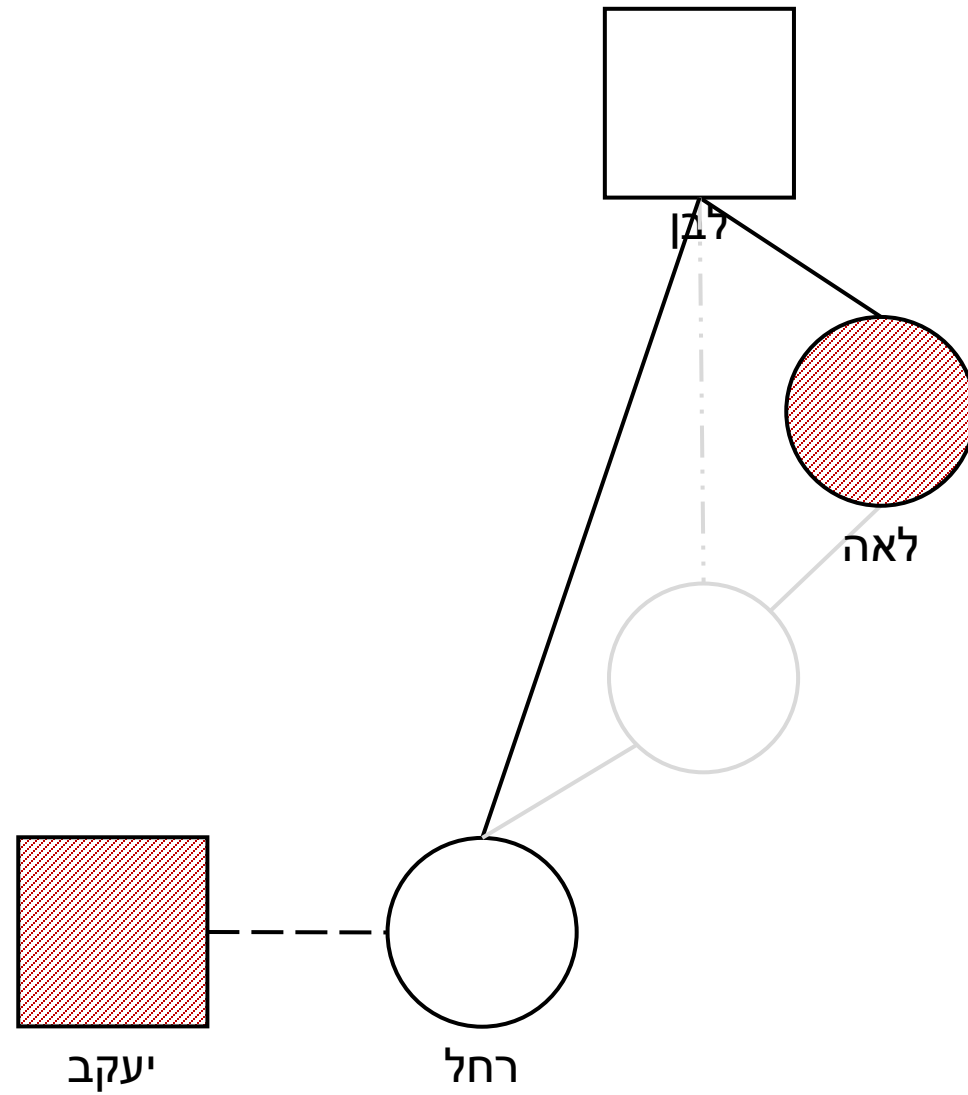

1. אִם חֲמוֹתוֹ
2. אַחֹת אִשְׁתּוֹ



וכן הבא על אם חמותו,

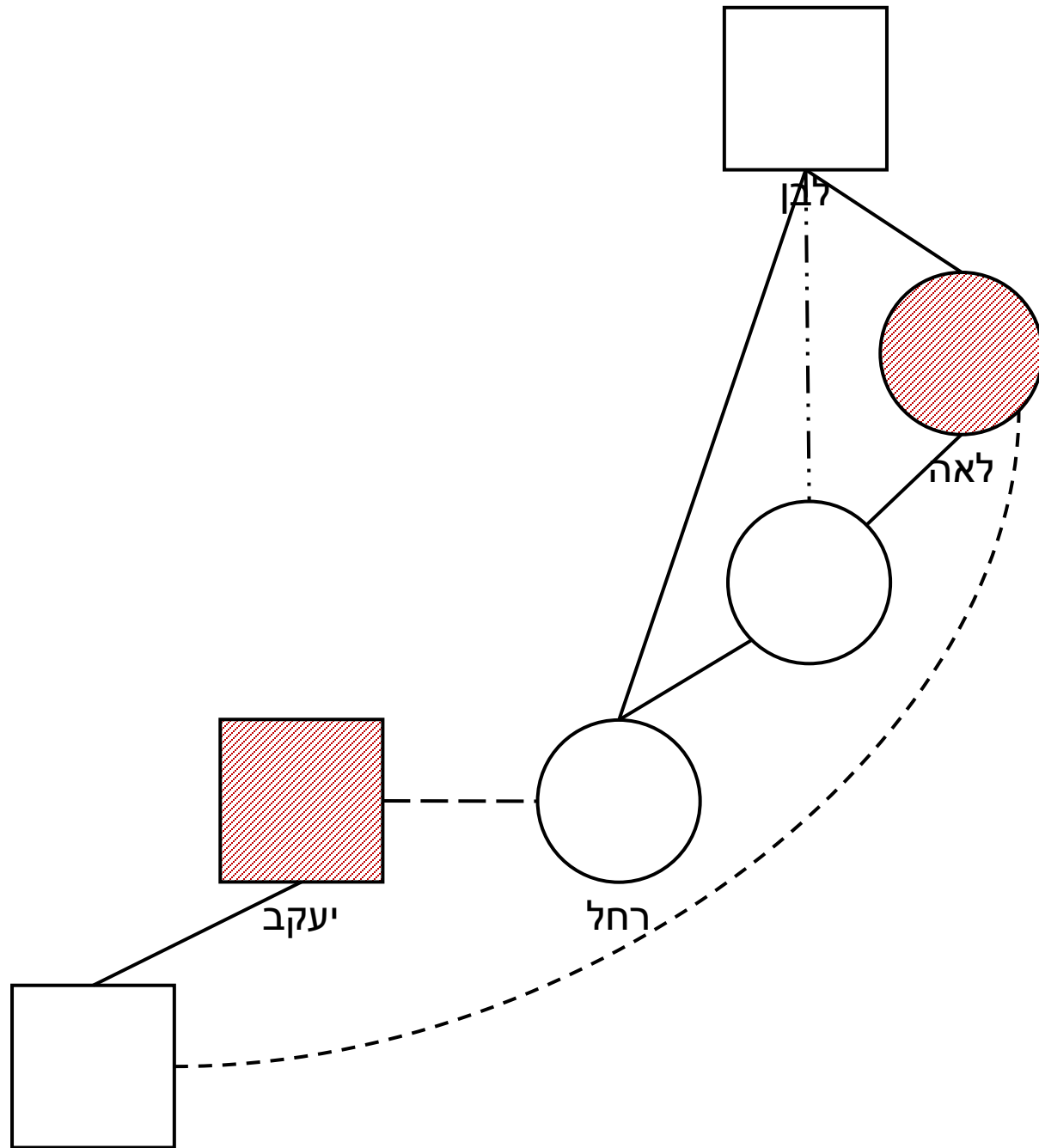

- 1. אם חמותו
- 2. אחות אשתו
- 3. **כלתו**



וכן הבא על אם חמותו,

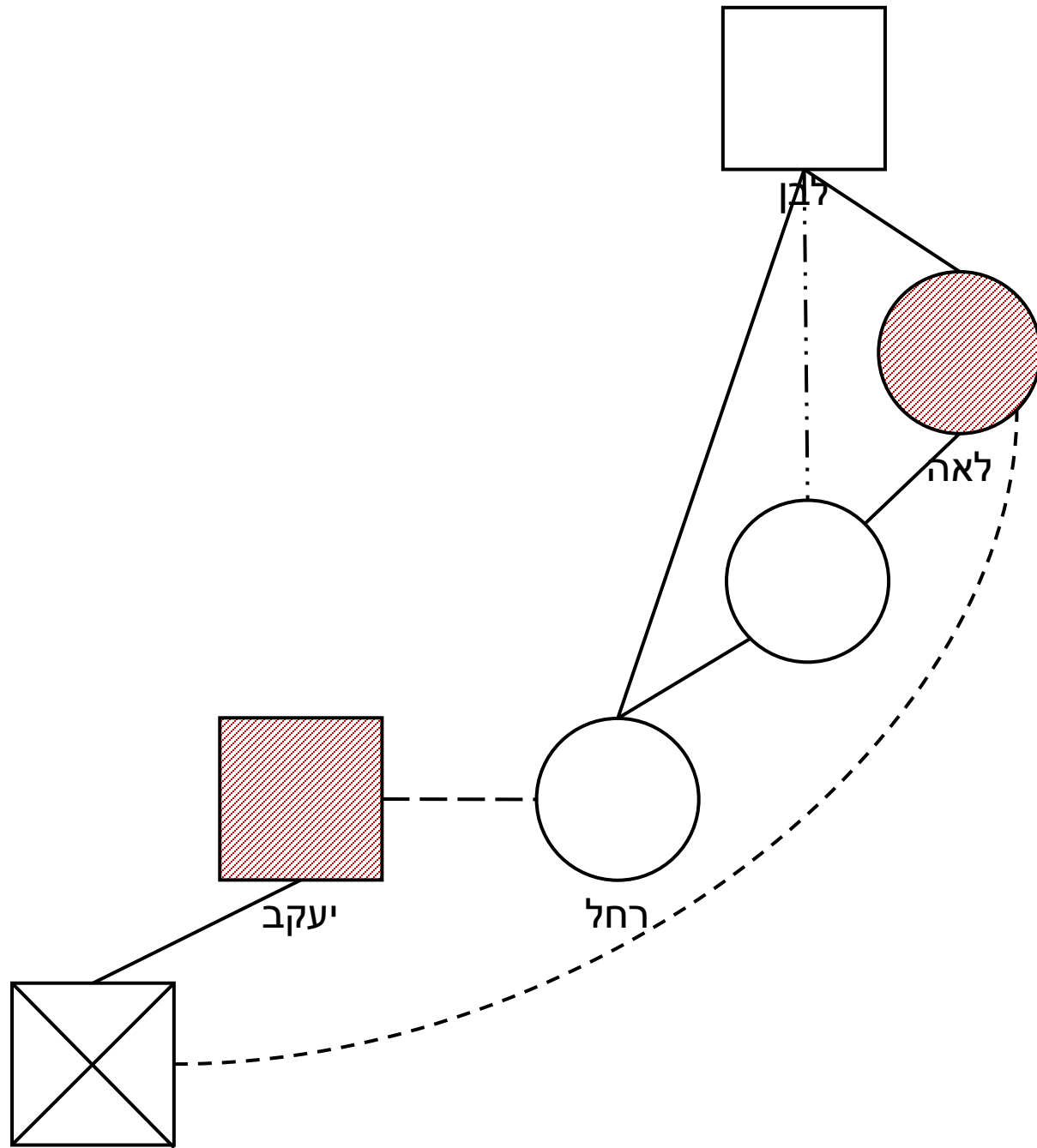

1. אם חמותו
2. אחות אשתו
3. **כלתו**



וכן הבא על אם חמותו,

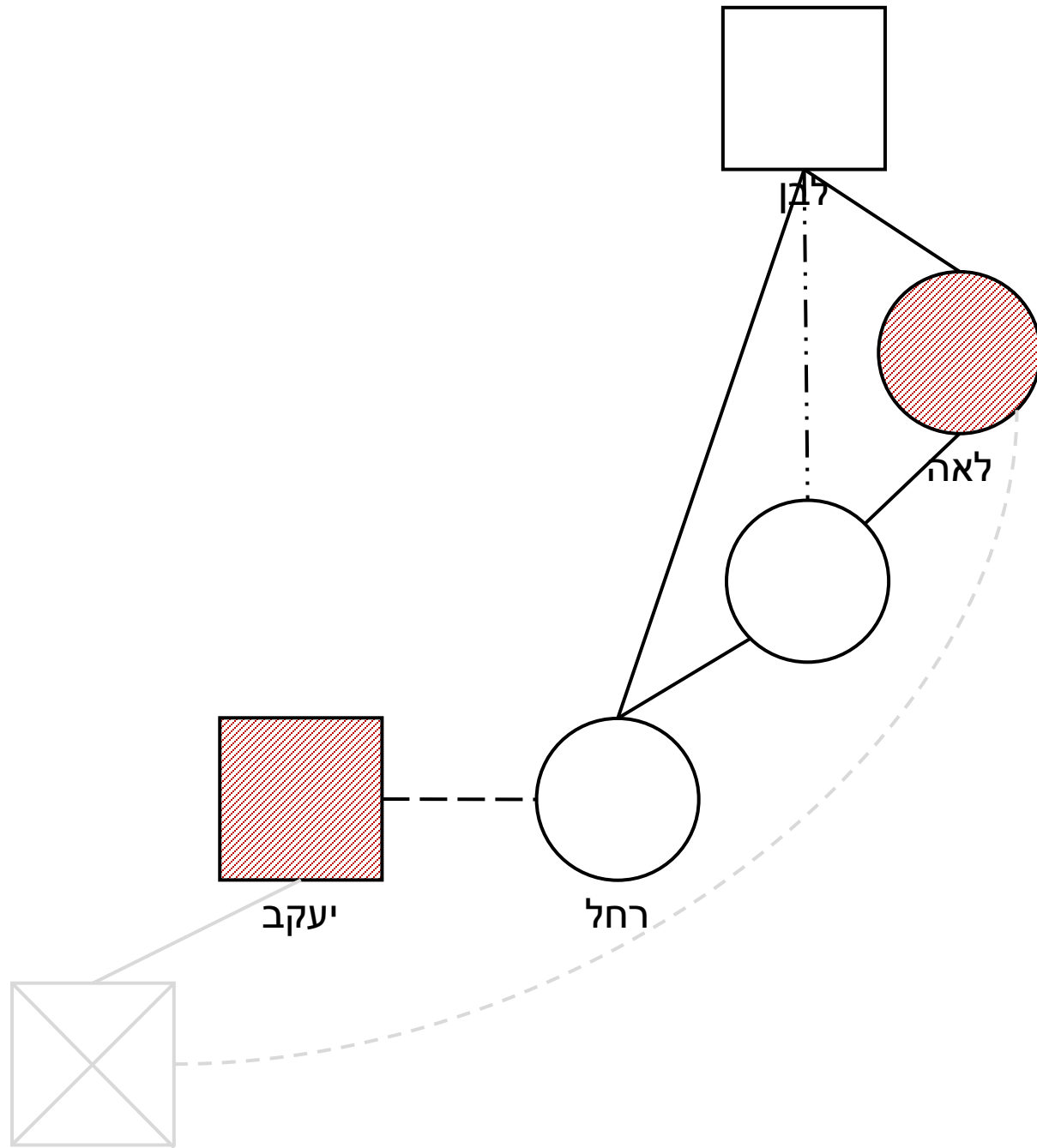

1. אם חמותו
2. אחות אשתו
3. **כלתו**



וכן הבא על אם חמותו,

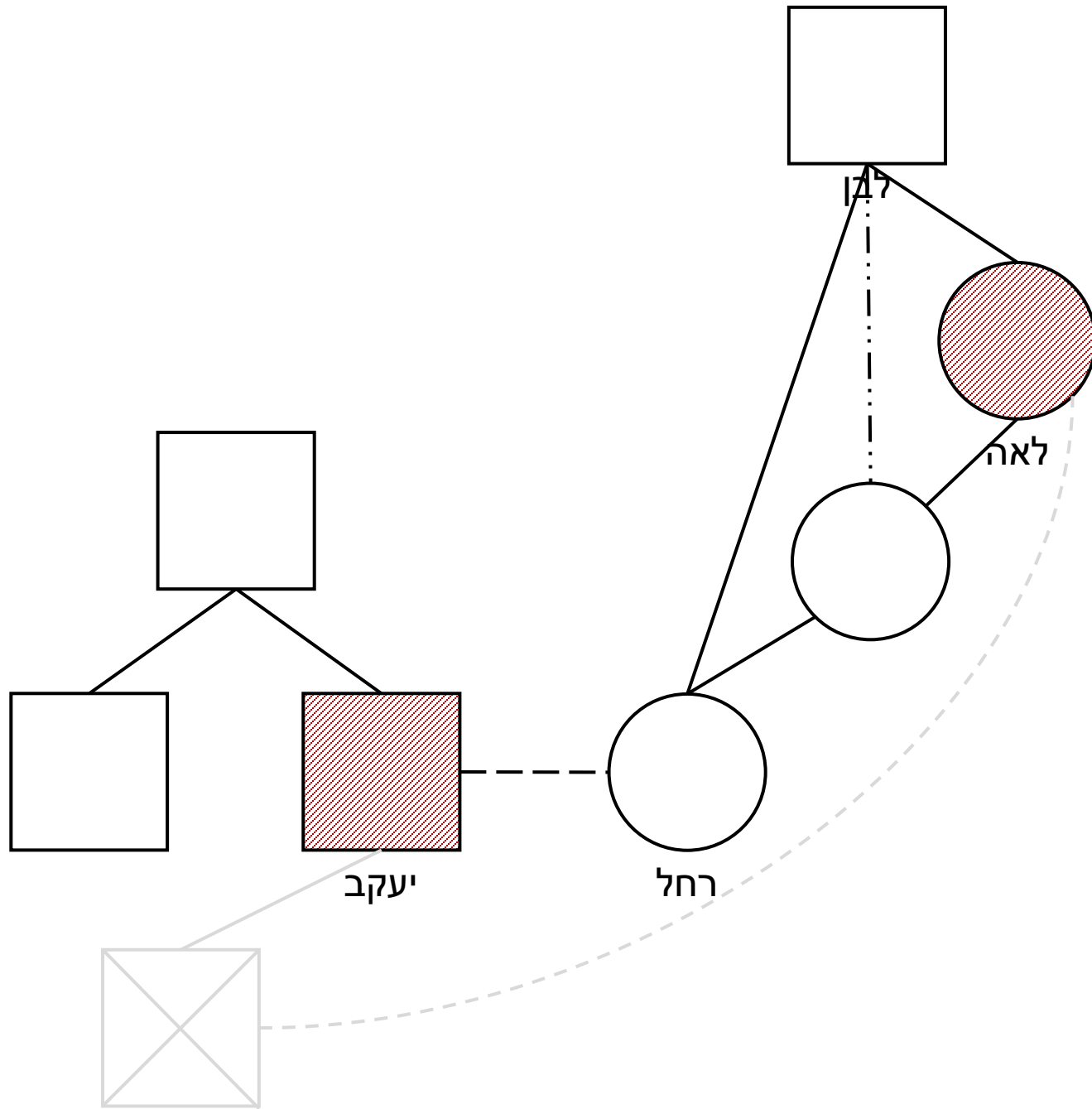

- 1. אם חמותו
- 2. אחות אשתו
- 3. כלתו



וכן הבא על אם חמותו,

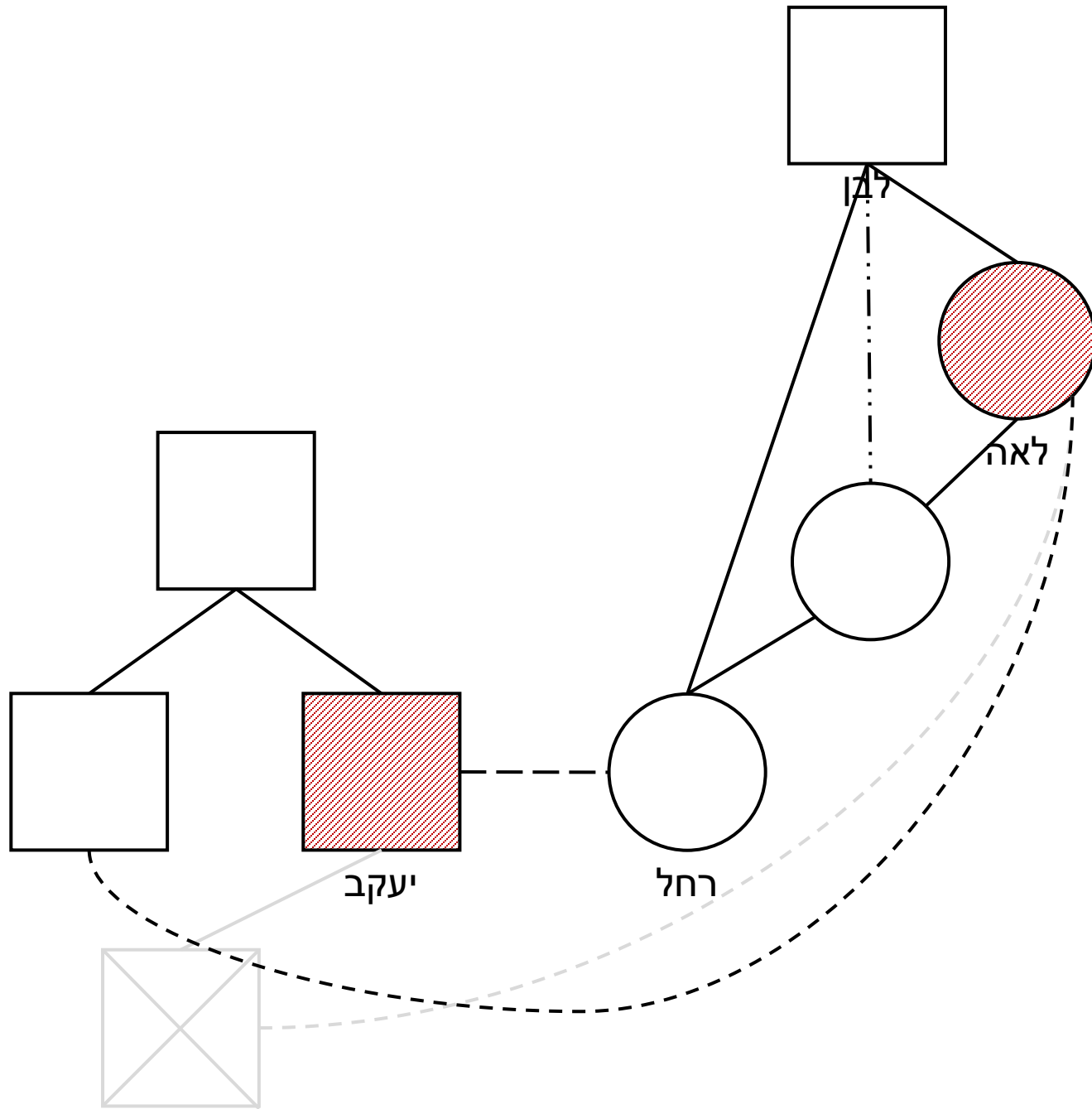

- 1. אם חמותו
- 2. אחות אשתו
- 3. כלתו
- 4. אשת אחיו



וכן הבא על אם חמותו,

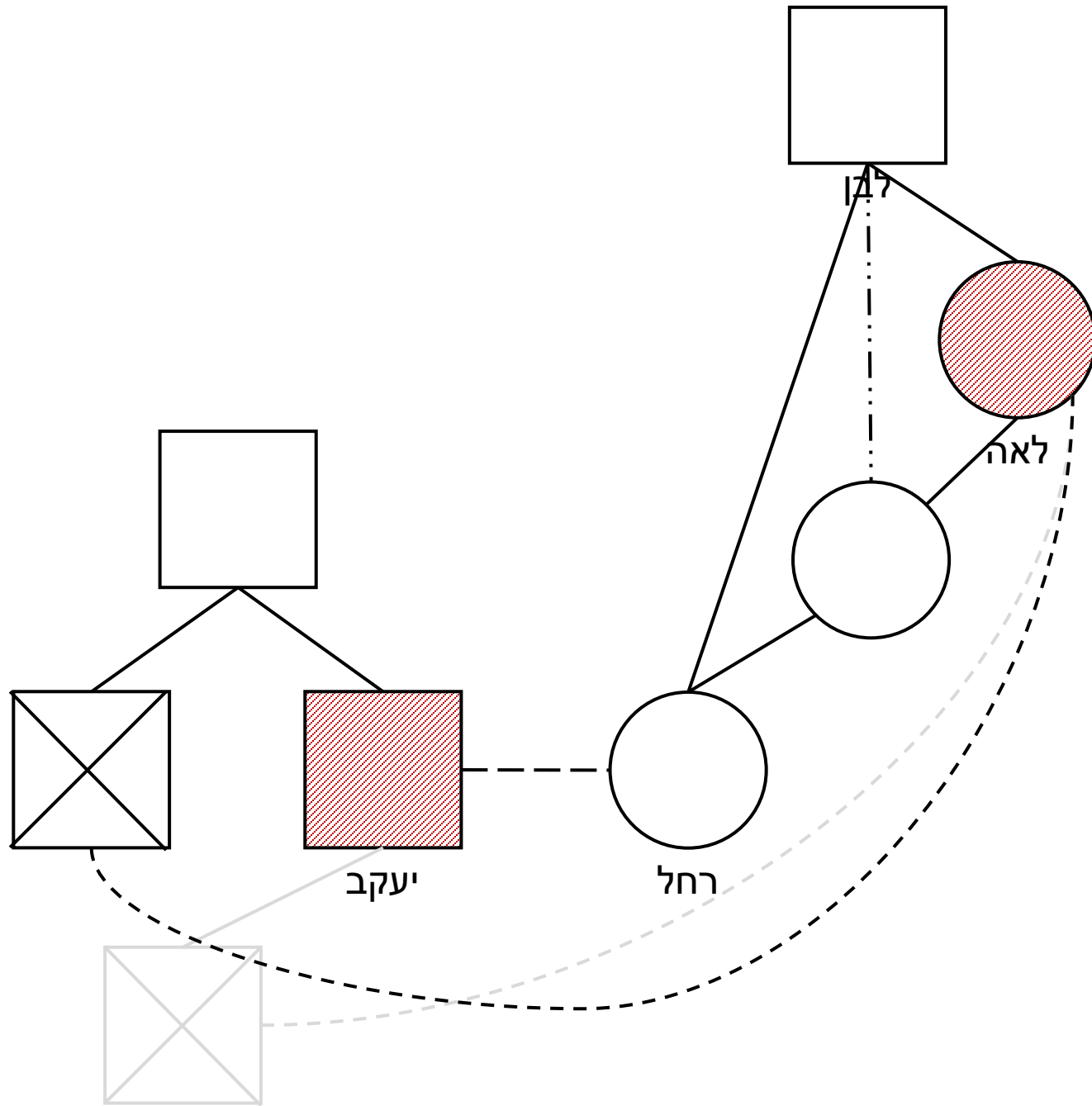

1. אם חמותו
2. אחות אשתו
3. כלתו
4. אשת אחיו



וכן הבא על אם חמותו,

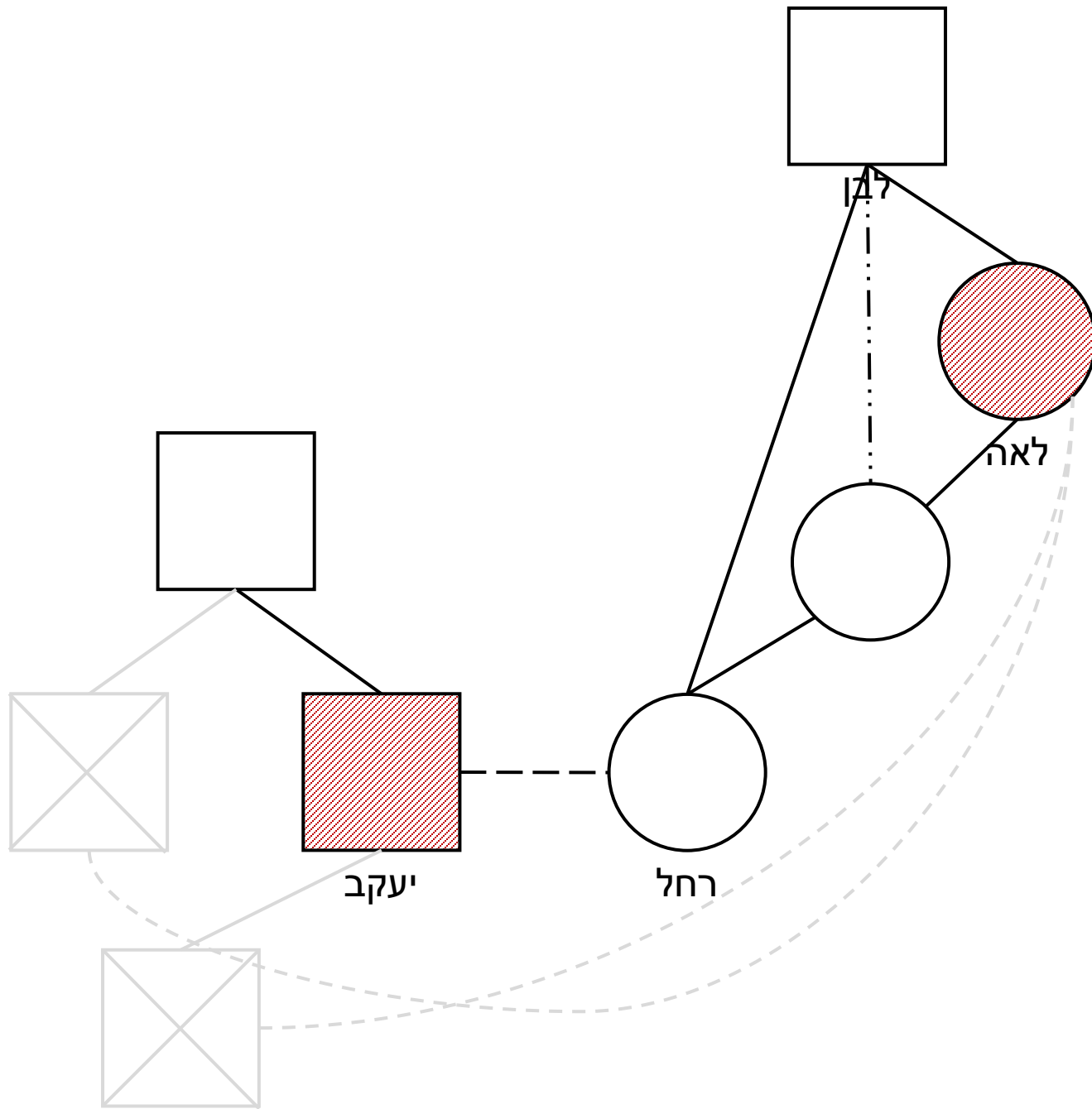

וכן הבא על אם חמותו,

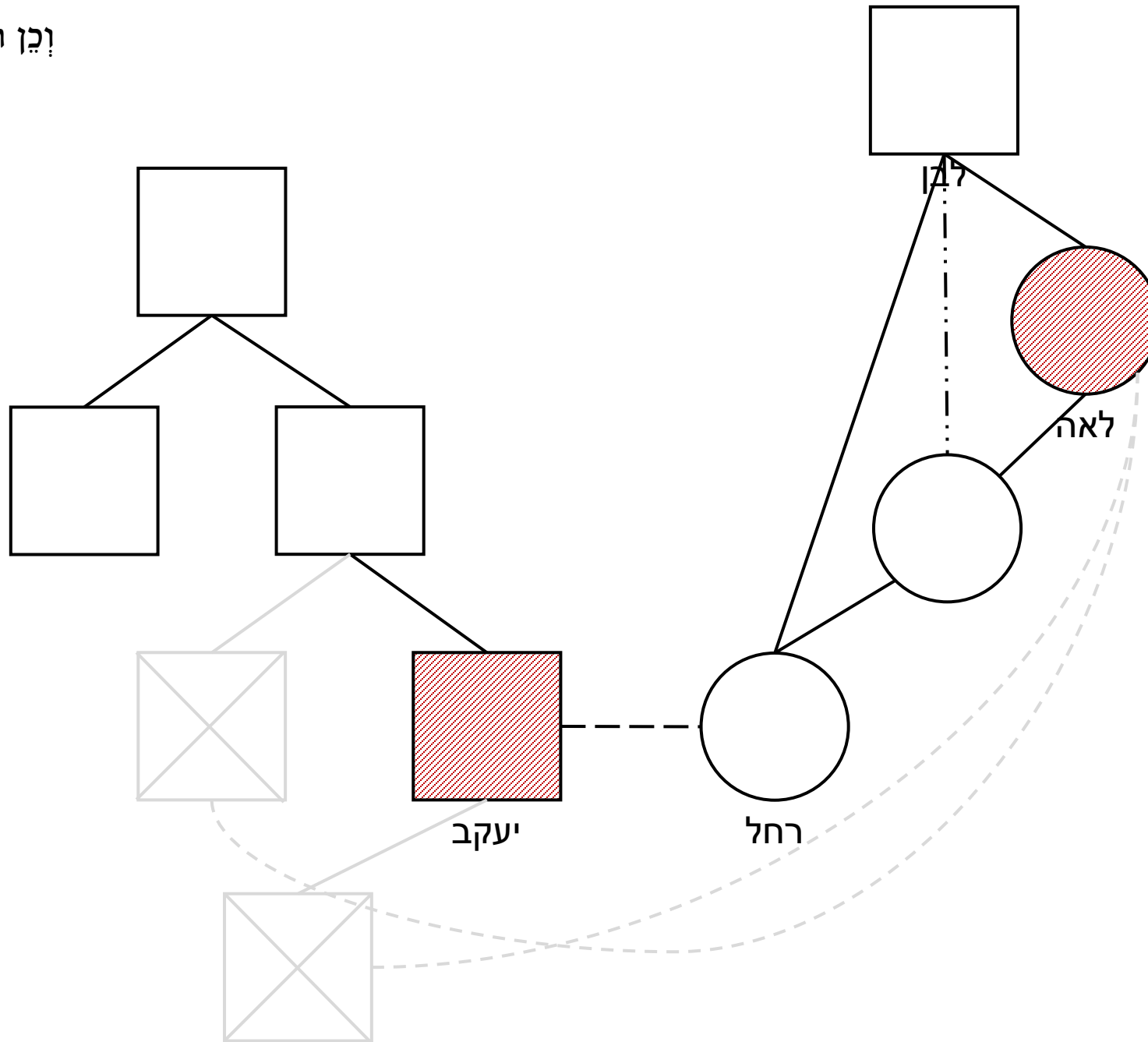

1. אם חמותו
2. אחות אשתו
3. כלתו
4. אשת אחיו



וכן הבא על אם חמותו,

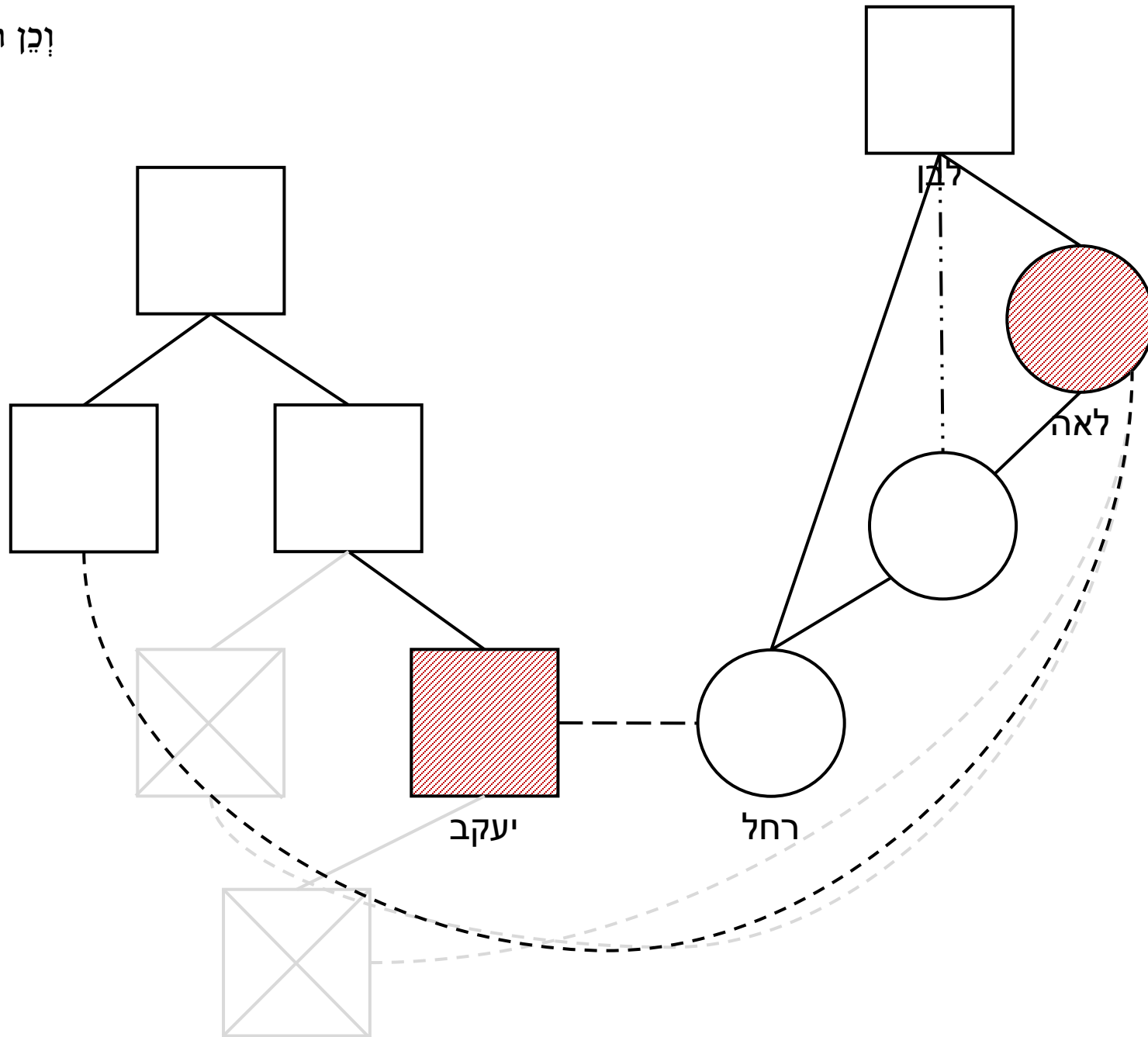

- 1. אם חמותו
- 2. אחות אשתו
- 3. כלתו
- 4. אשת אחיו
- 5. אשת אחי אביו
- 6. אשת איש
- 7. נידה



ועל אם חמיו

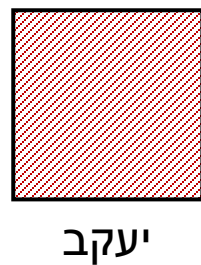
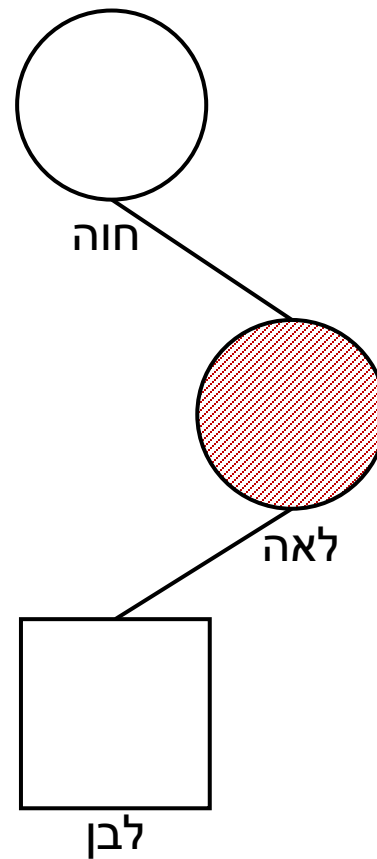

ועל אם חמיו

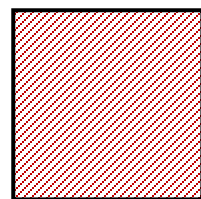

יעקב

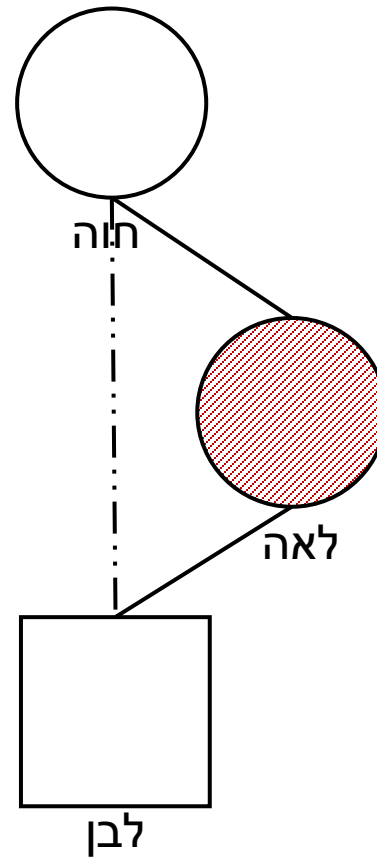

ועל אם חמיו

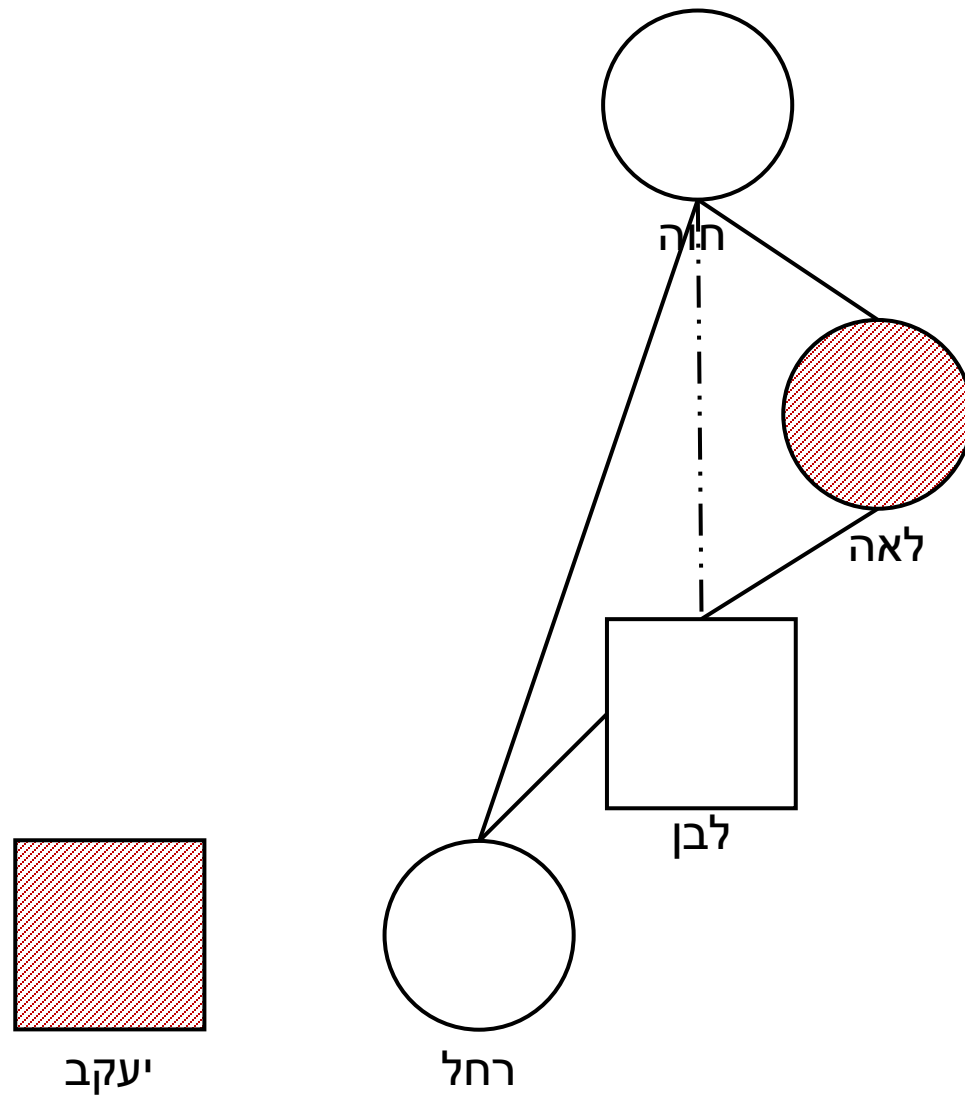

ועל אם חמיו

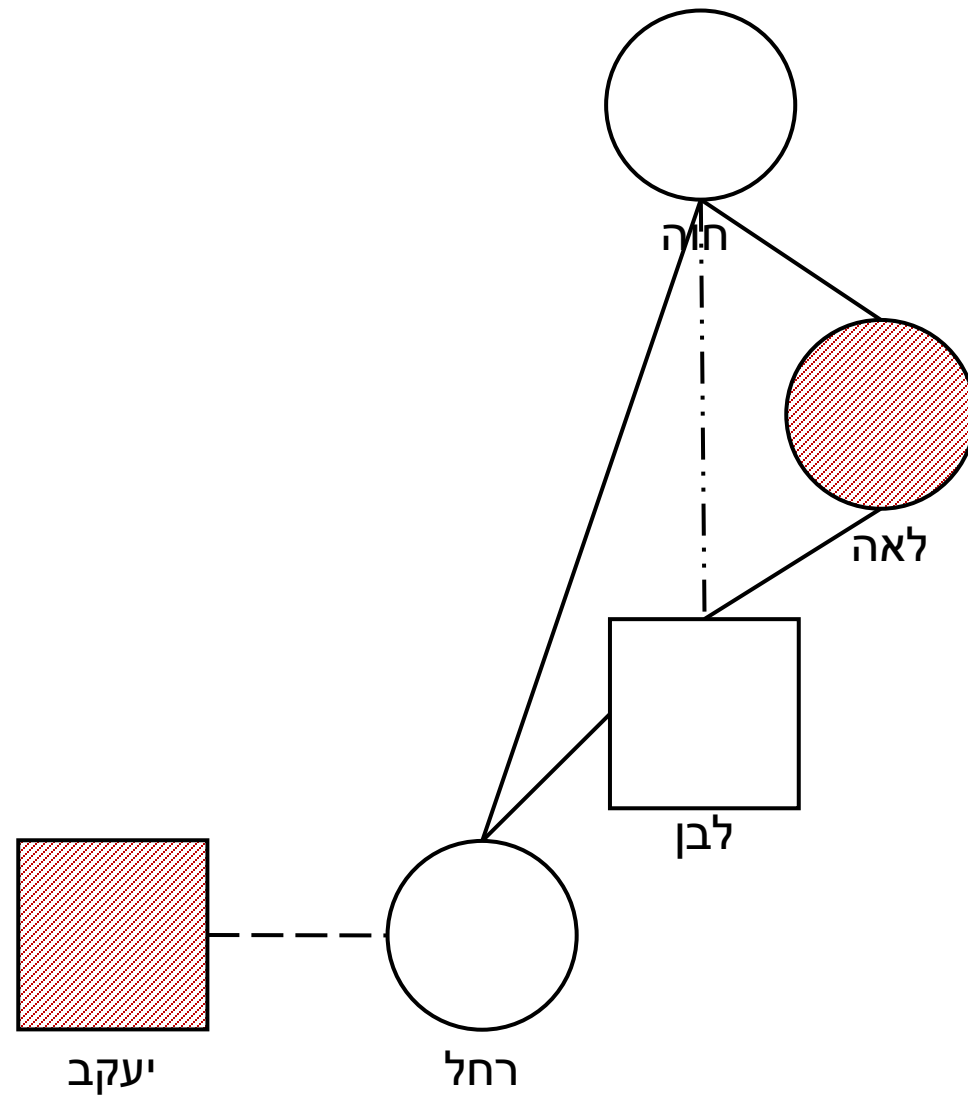

ועל אם חמיו

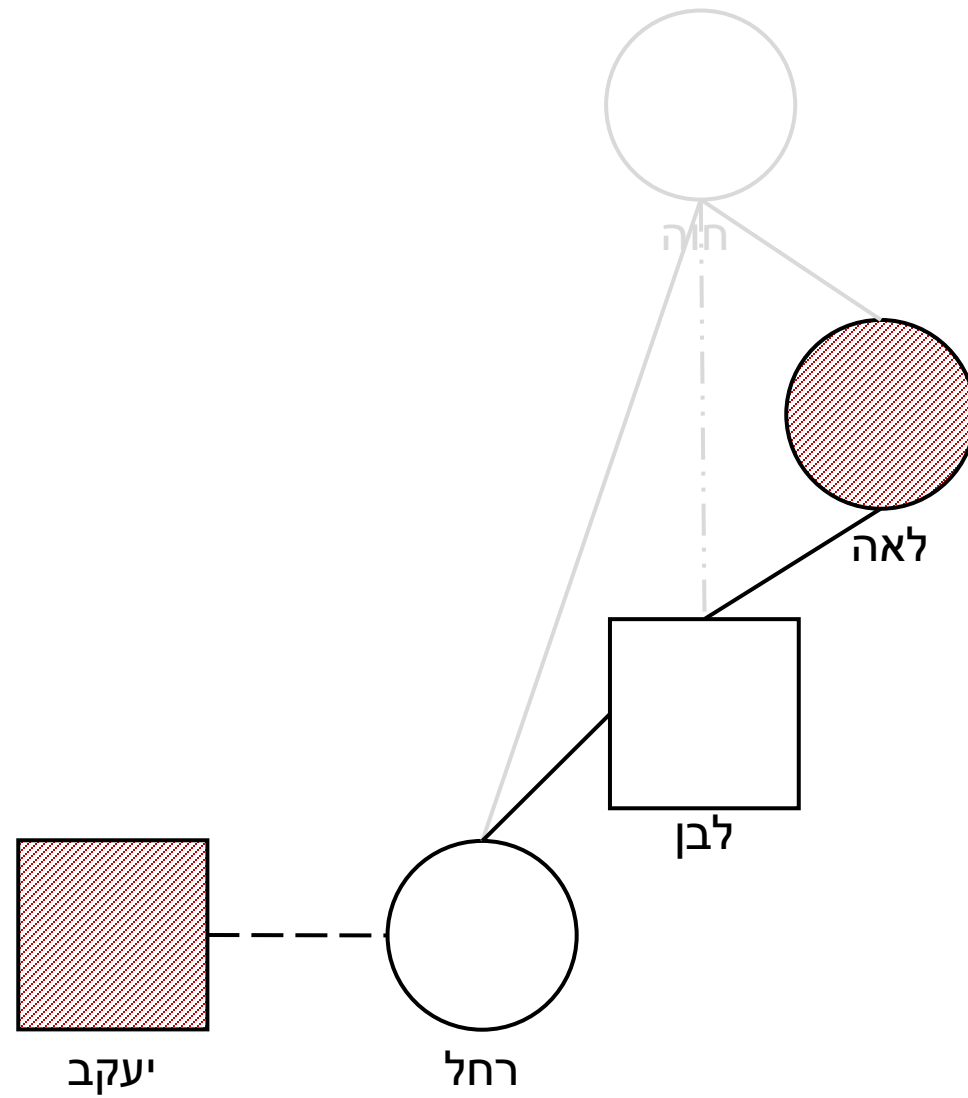

1. אם חמיו
2. אחות אשתו



ועל אם חמיו

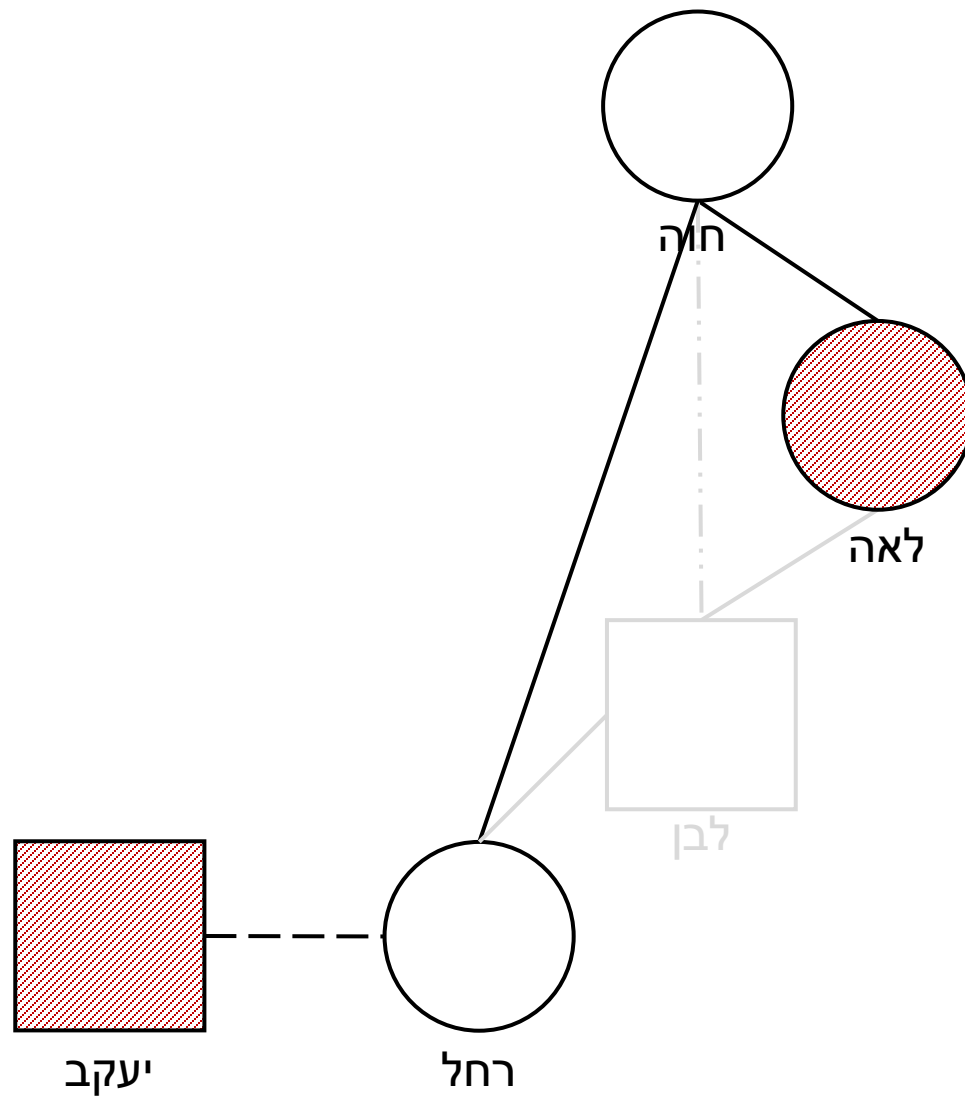

1. אם חמיו
2. אחות אשתו



ועל אם חמיו

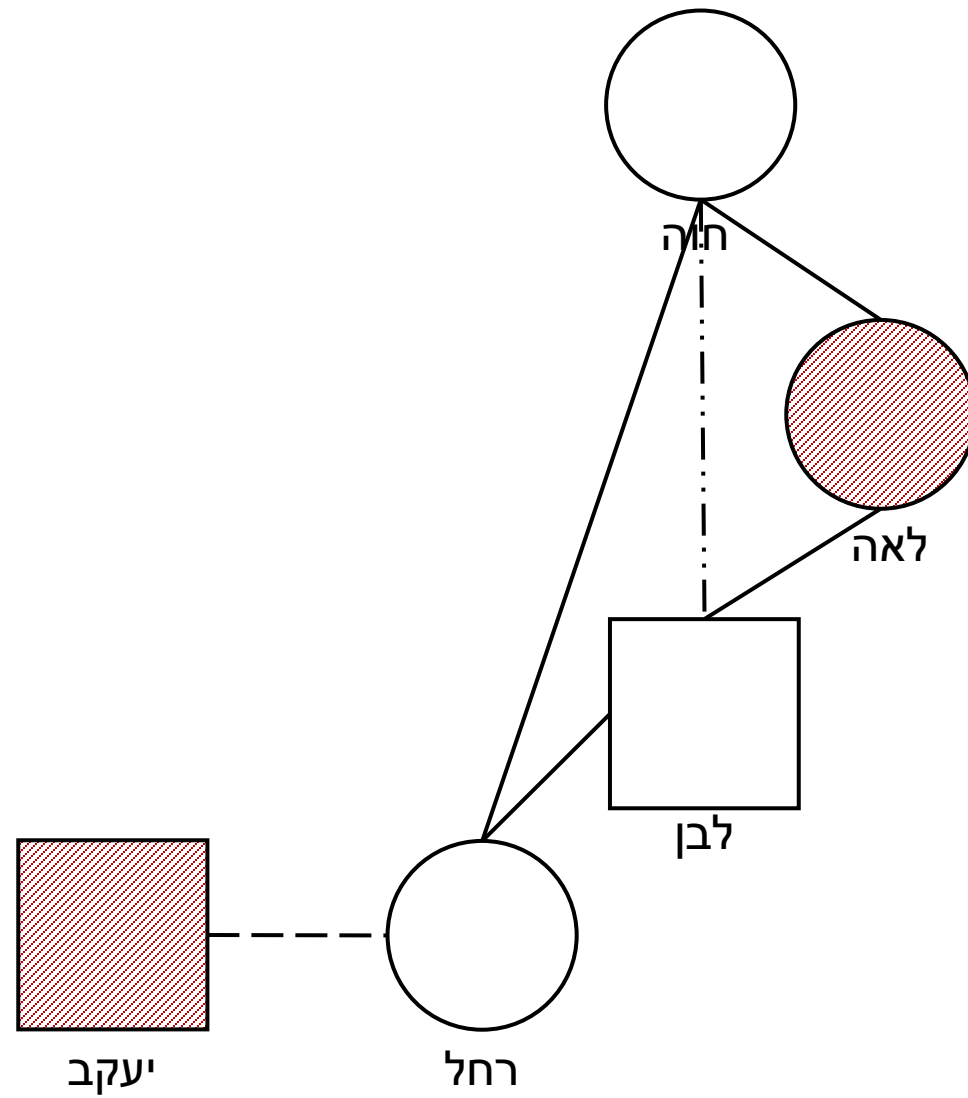

1. אם חמיו
2. אחות אשתו



ועל אם חמיו

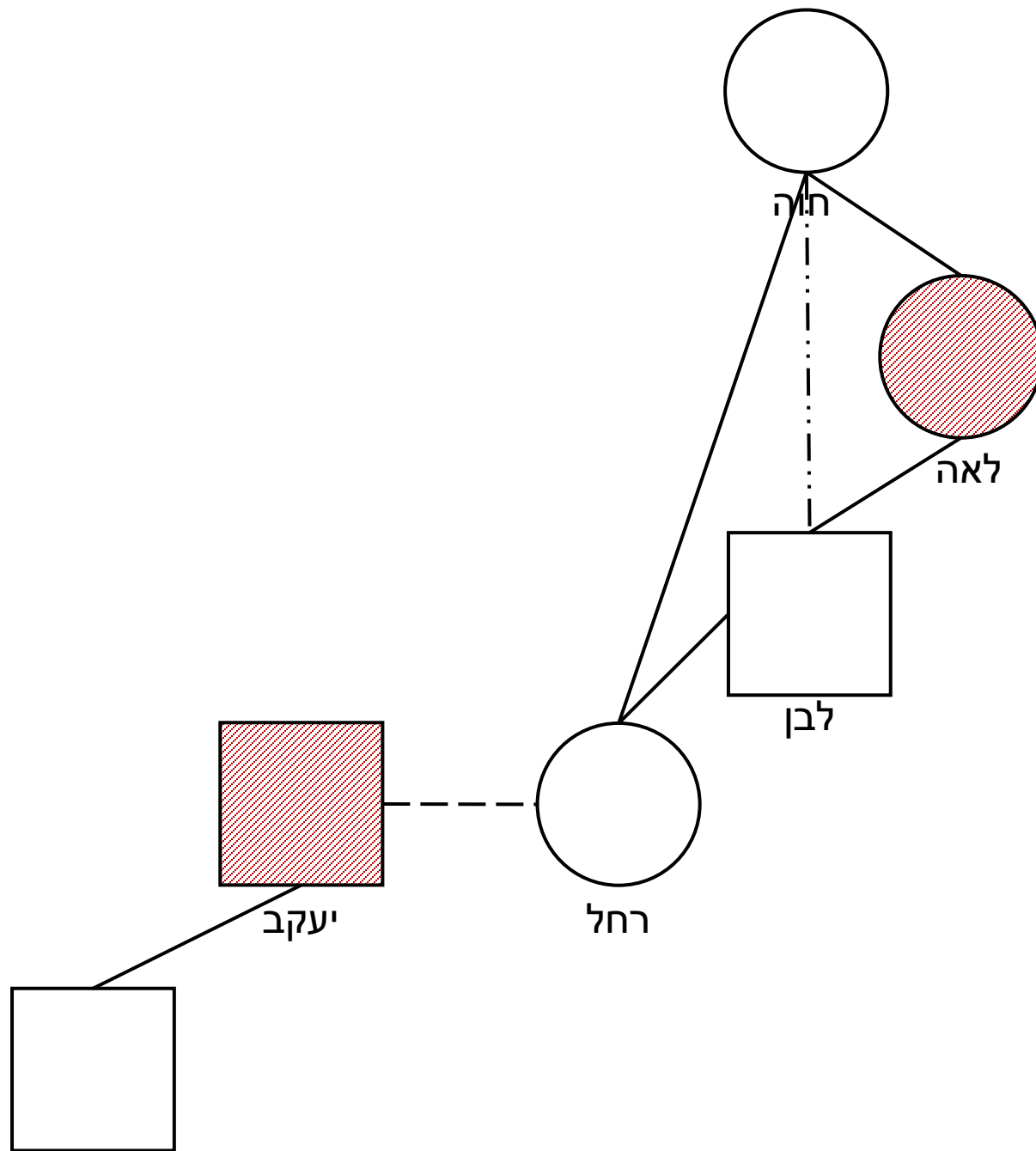

1. אם חמיו
2. אחות אשתו



ועל אם חמיו

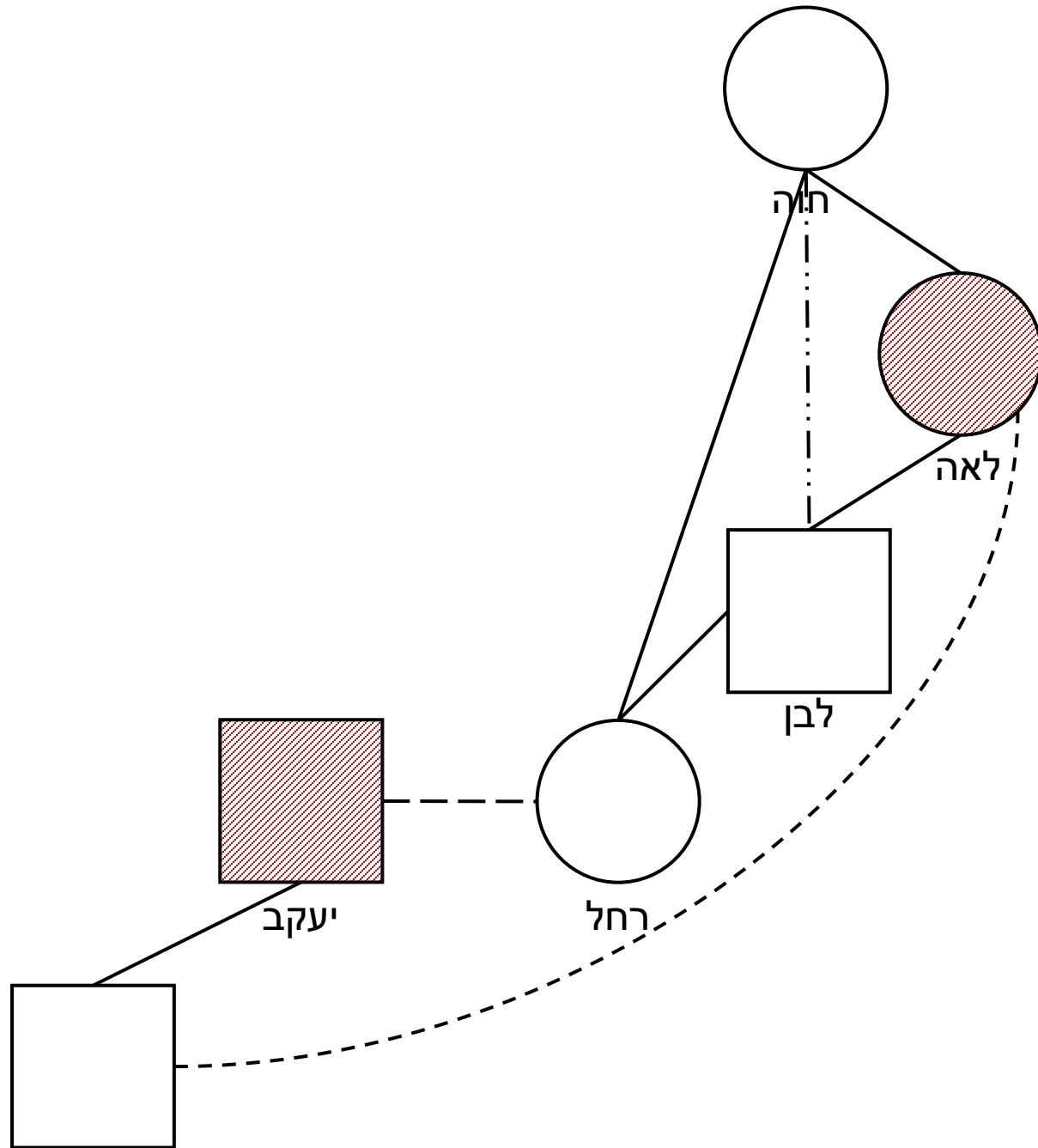

1. אם חמיו
2. אחות אשתו
3. **כלתו**



ועל אם חמיו

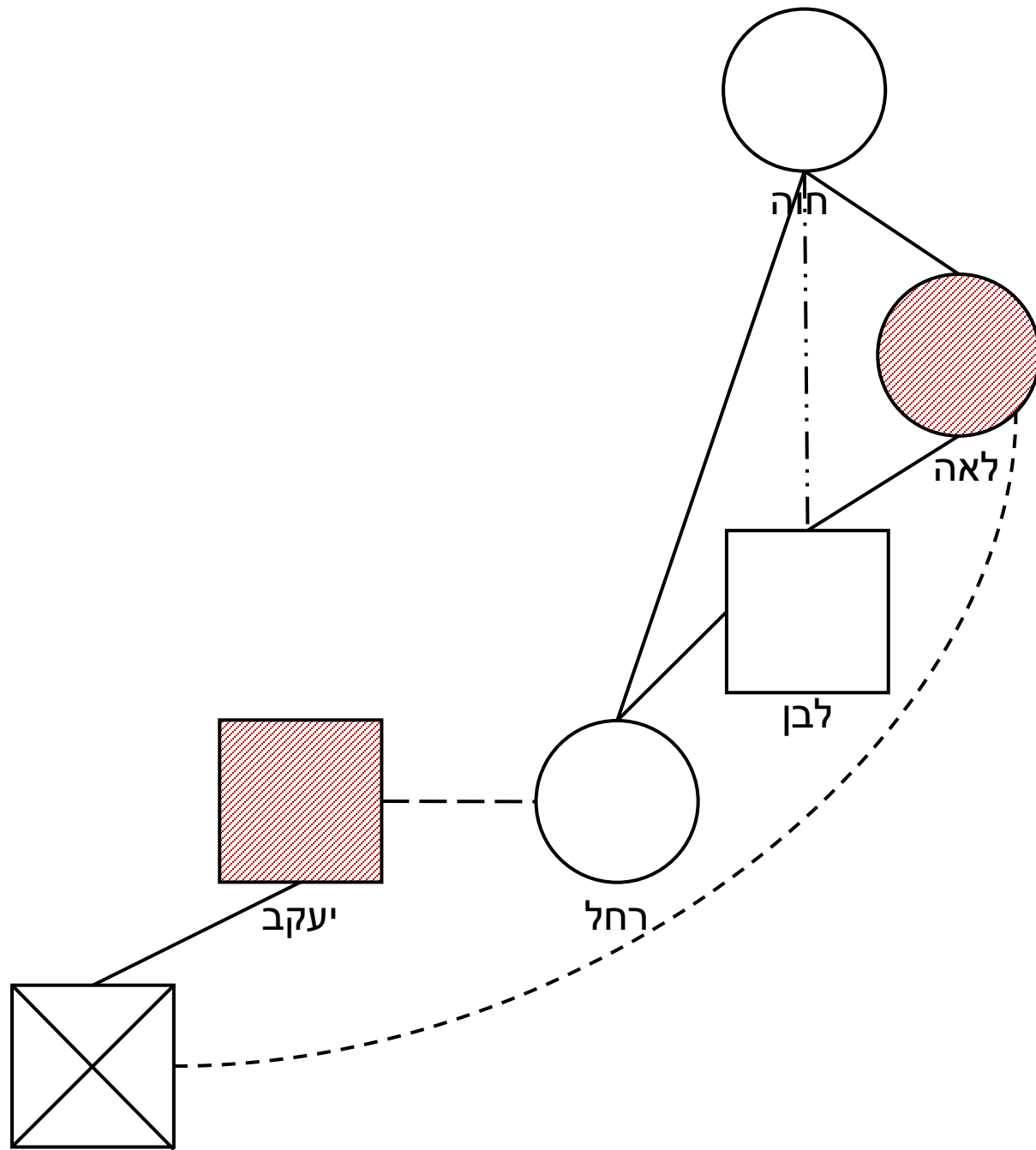

1. אם חמיו
2. אחות אשתו
3. **כלתו**



ועל אם חמיו

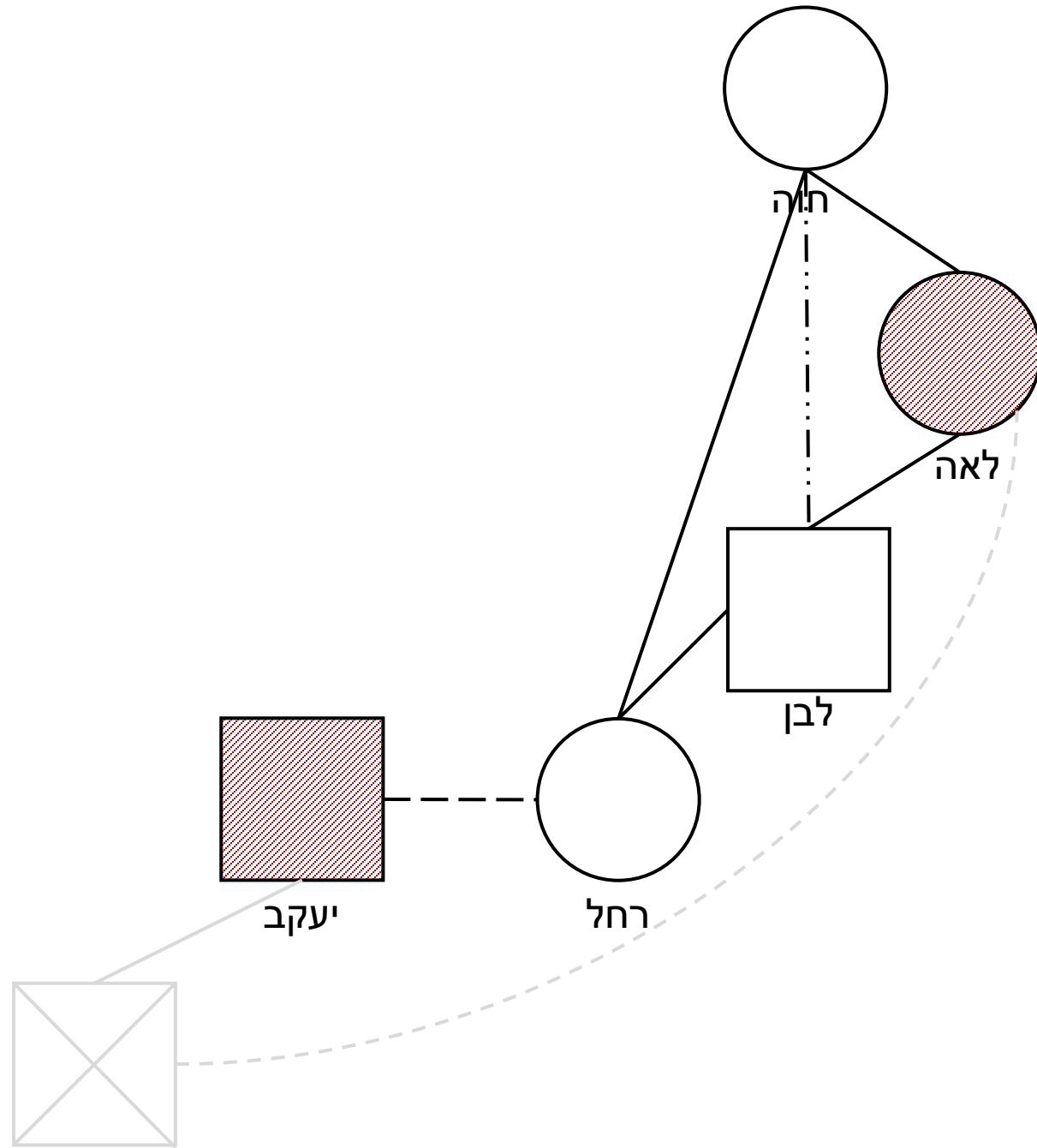

1. אם חמיו
2. אחות אשתו
3. כלתו



ועל אם חמיו

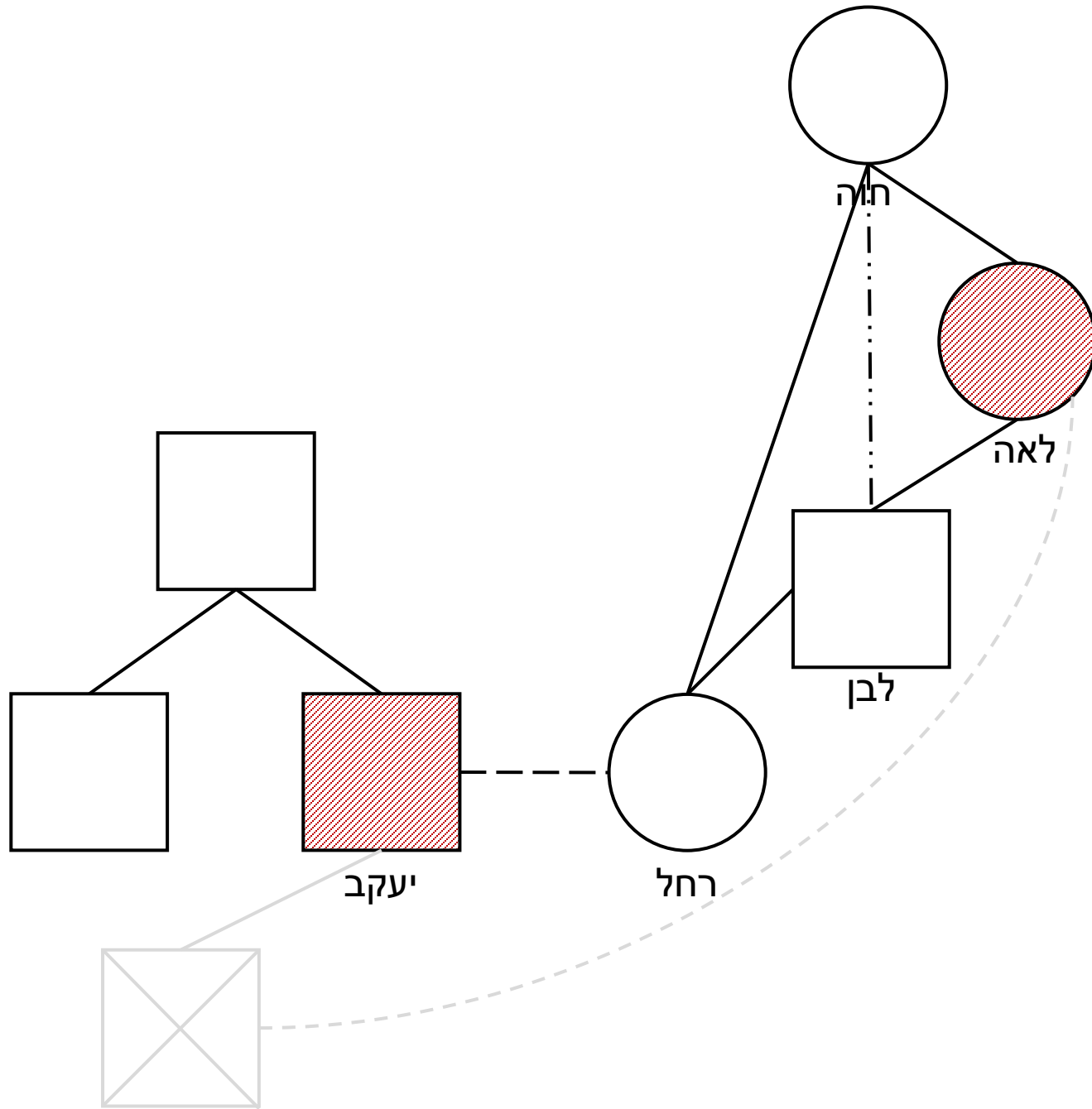

1. אם חמיו
2. אחות אשתו
3. כלתו



ועל אם חמיו

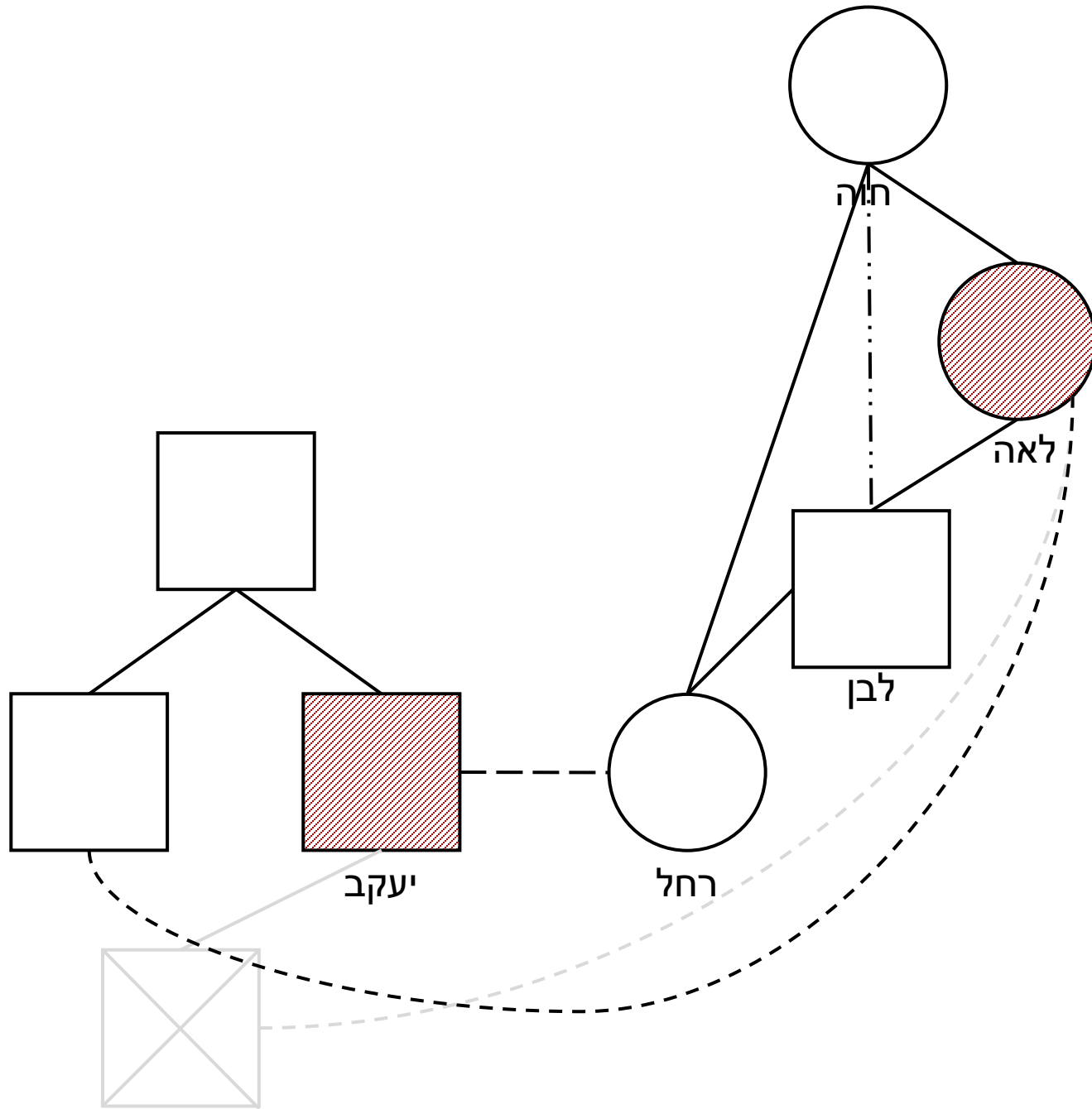

1. אם חמיו
2. אחות אשתו
3. כלתו
4. אשת אחיו



ועל אם חמיו

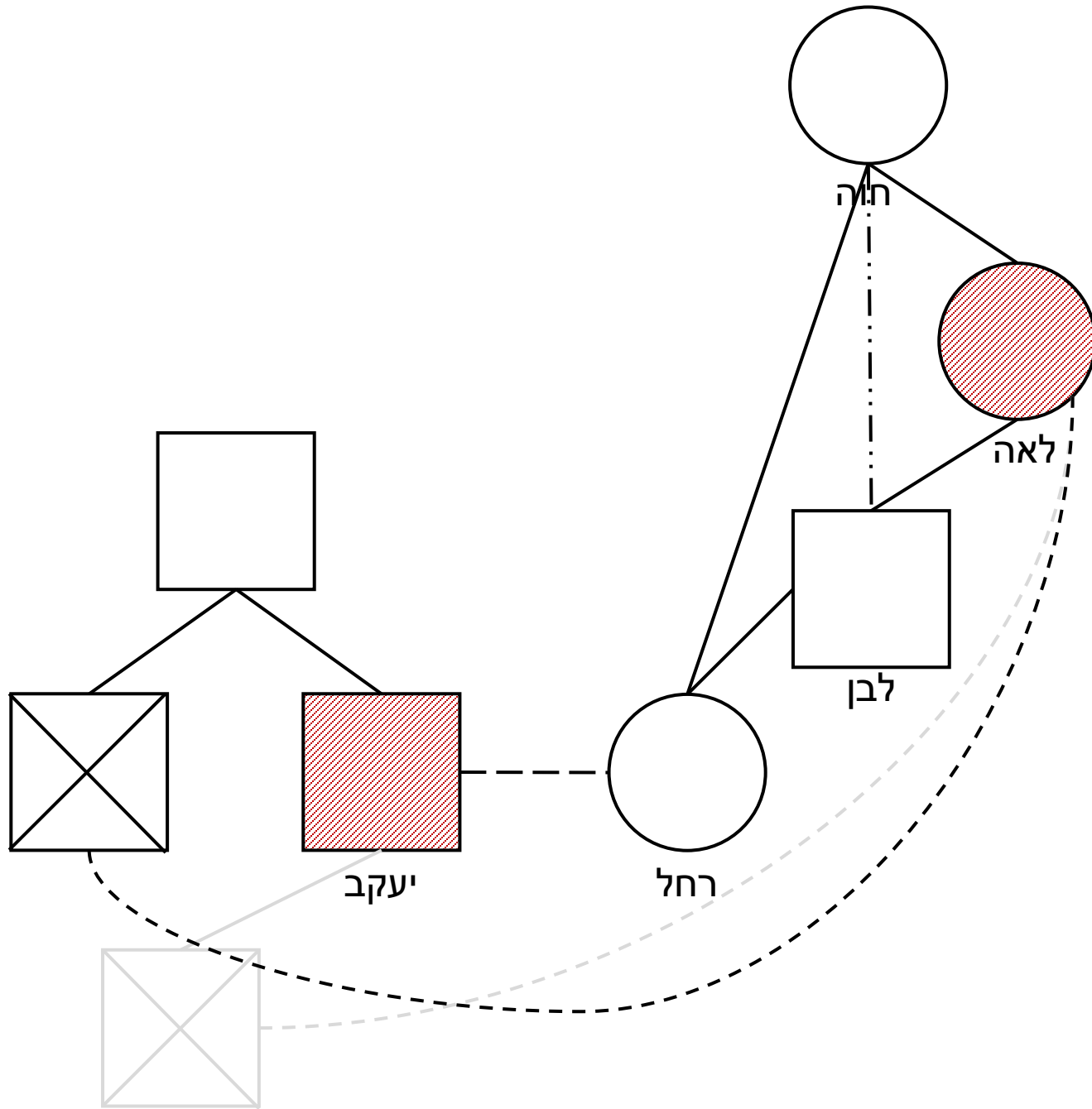

1. אם חמיו
2. אחות אשתו
3. כלתו
4. אשת אחיו



ועל אם חמיו

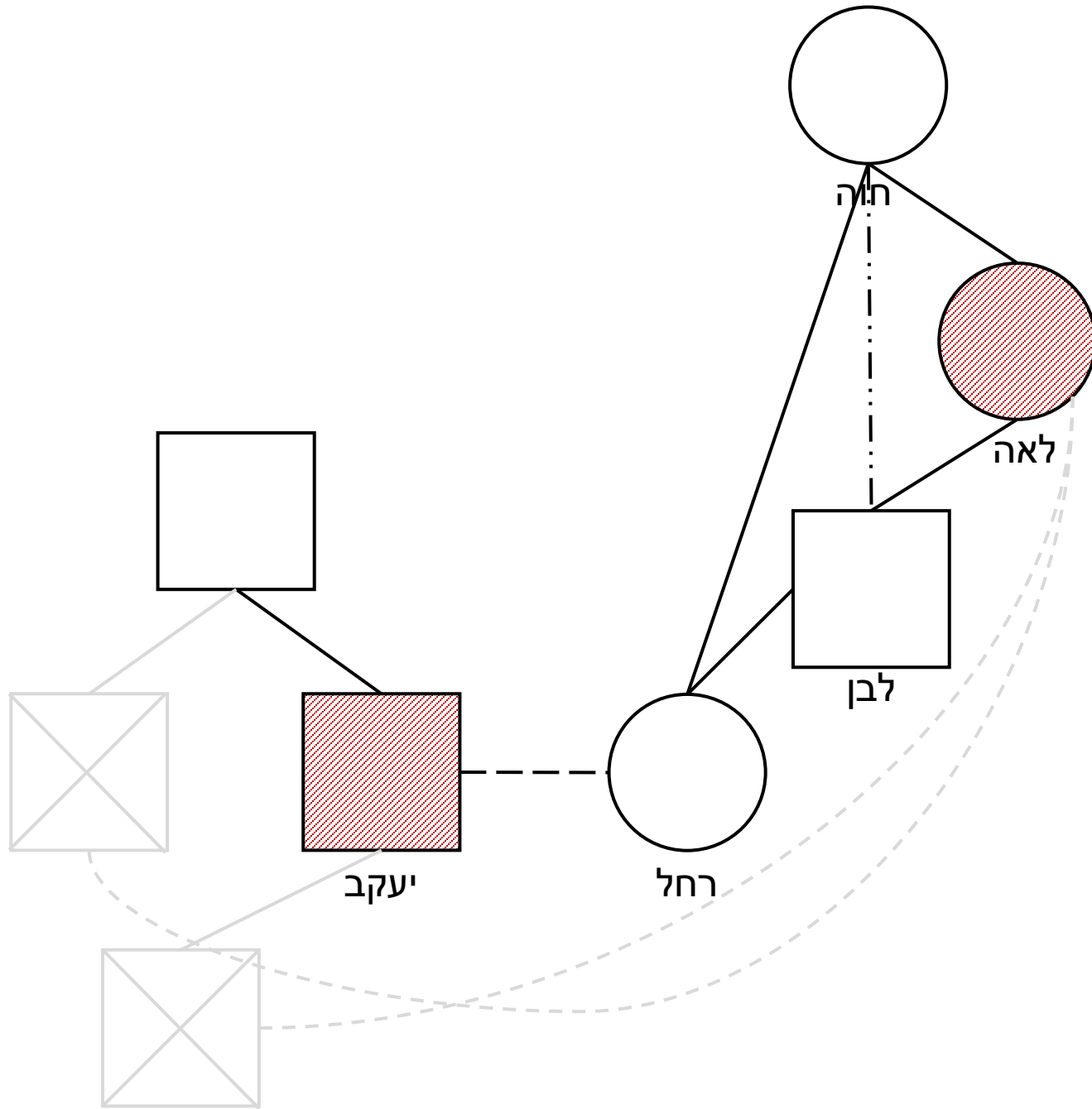

1. אם חמיו
2. אחות אשתו
3. כלתו
4. אשת אחיו



ועל אם חמיו

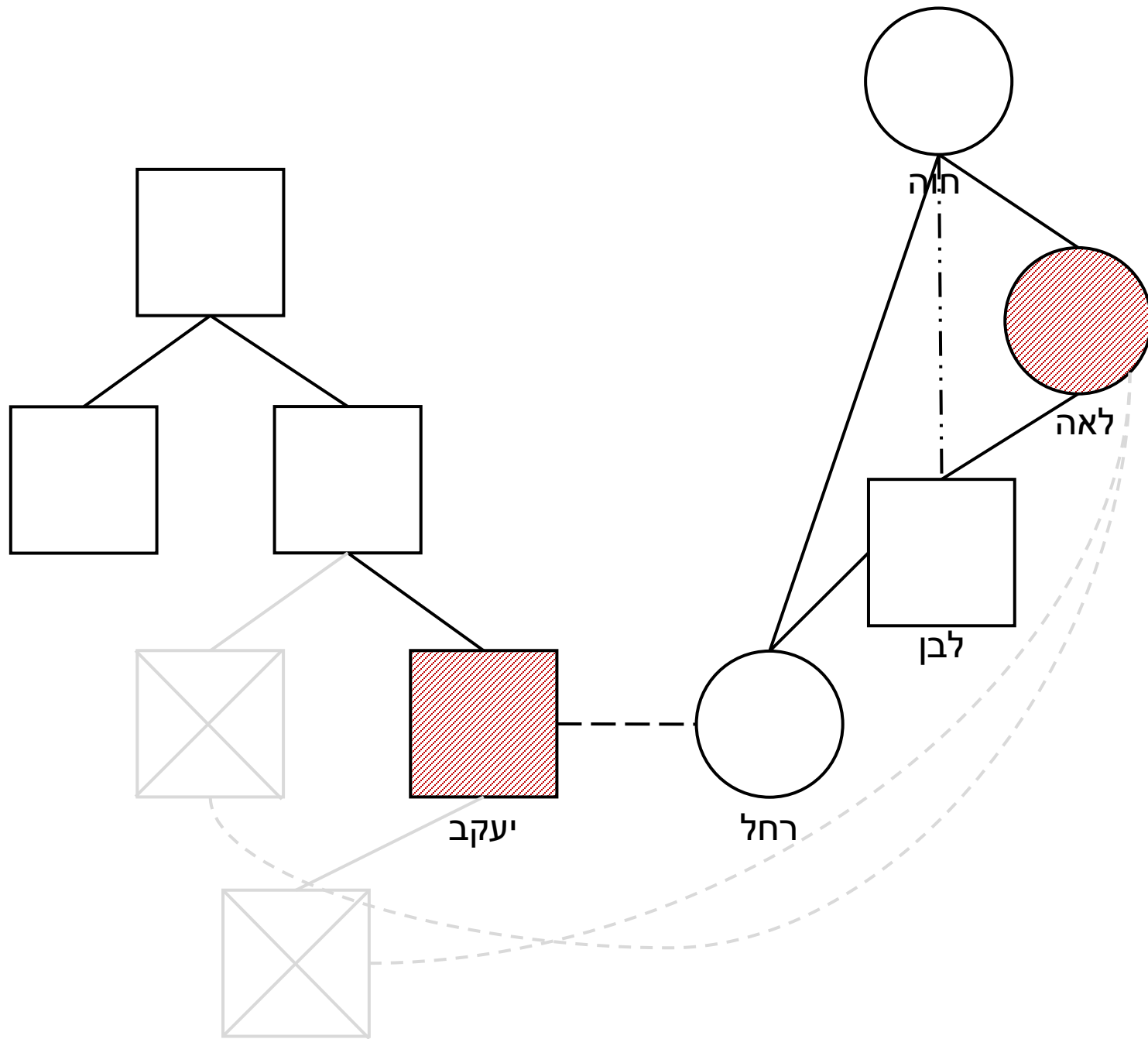

ועל אם חמיו

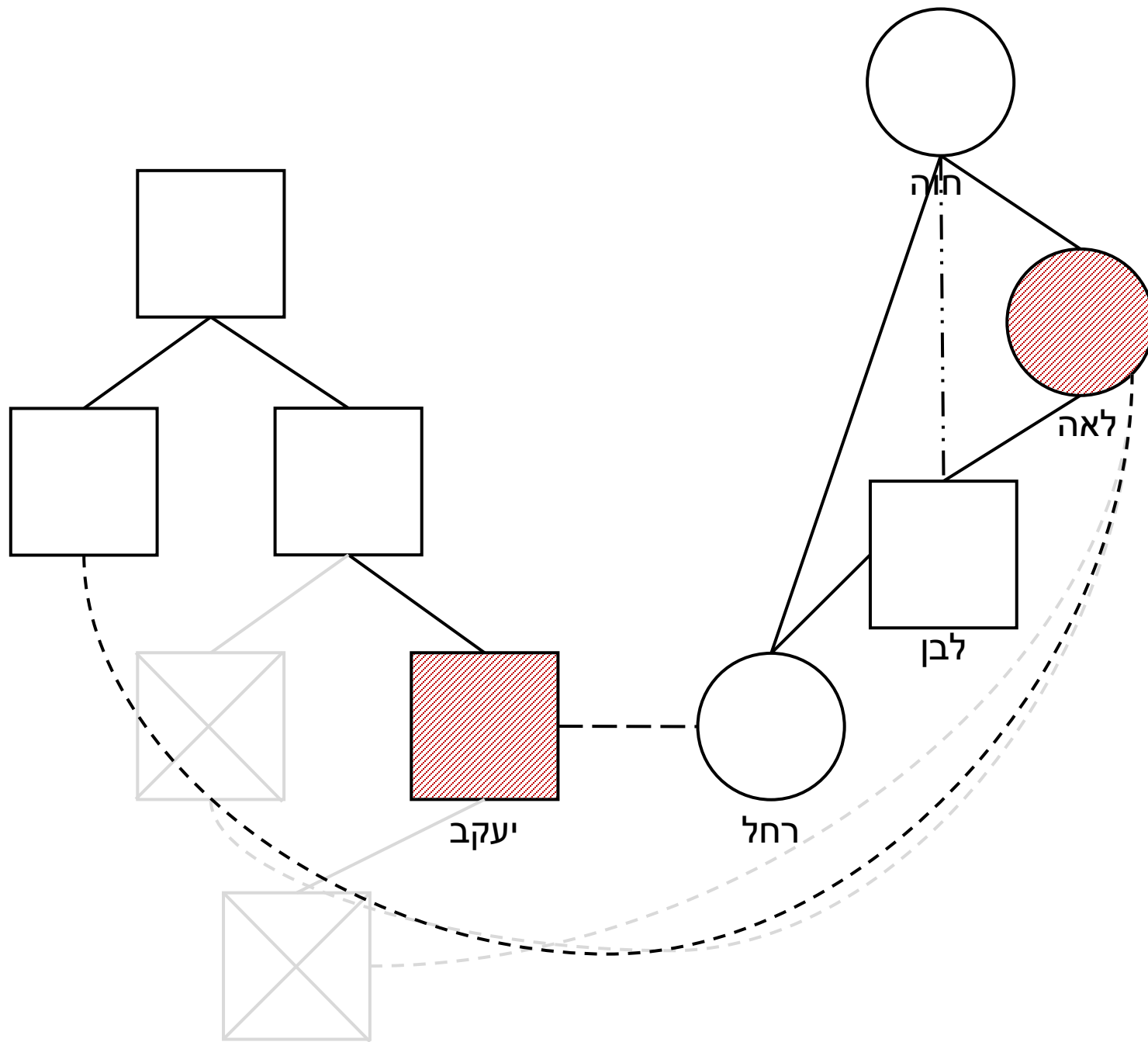

- 1. אם חמיו
- 2. אחות אשתו
- 3. כלתו
- 4. אשת אחיו
- 5. אשת אחי אביו
- 6. אשת איש
- 7. נידה



רבי יוחנן בן נורי אומר, הבא על חמותו, חייב עליה משום חמותו ואם
חמותו ואם חמיו. אמרו לו, שלשתן שם אחד הן:

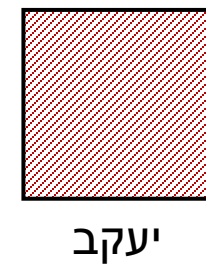
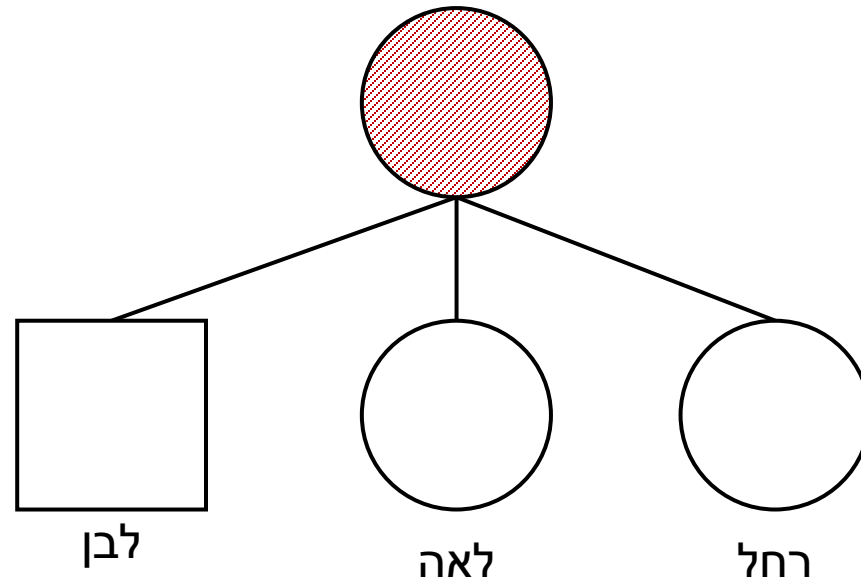

רבי יוחנן בן נורי אומר, הבא על חמותו, חייב עליה משום חמותו ואם
חמותו ואם חמיו. אמרו לו, שלשתן שם אחד הן:

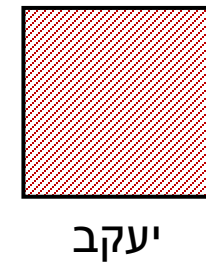
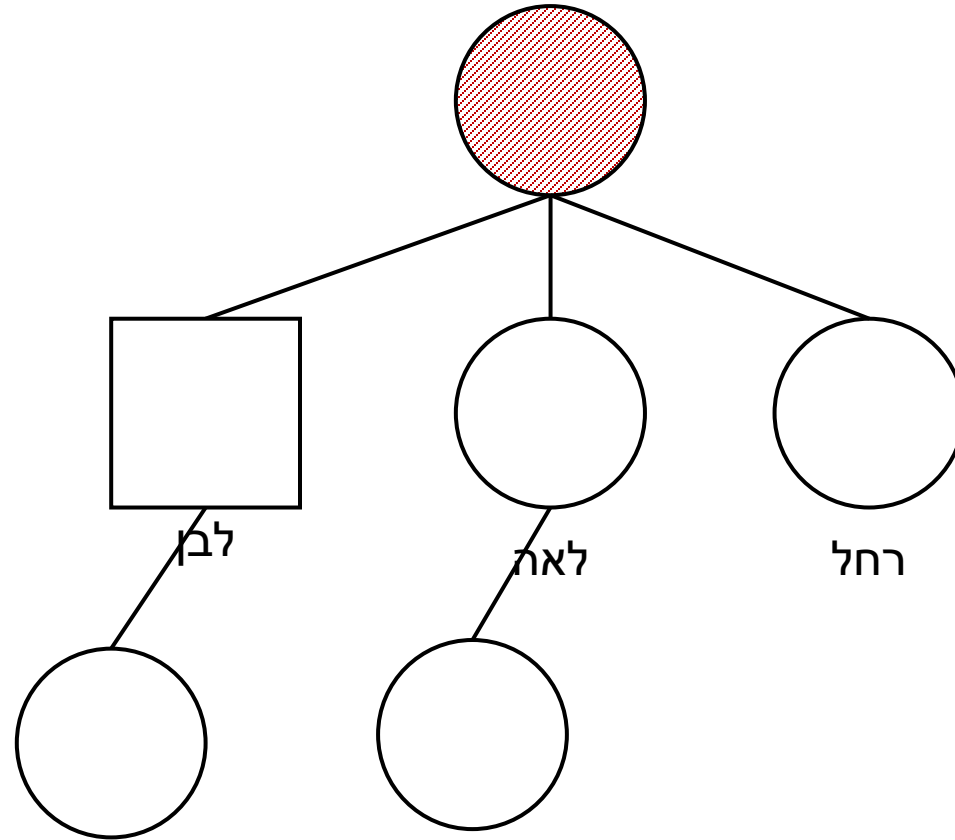

רבי יוחנן בן נורי אומר, הבא על חמותו, חזב עליה משום חמותו ואם
חמותו ואם חמיו. אמרו לו, שלשתן שם אחד הן:

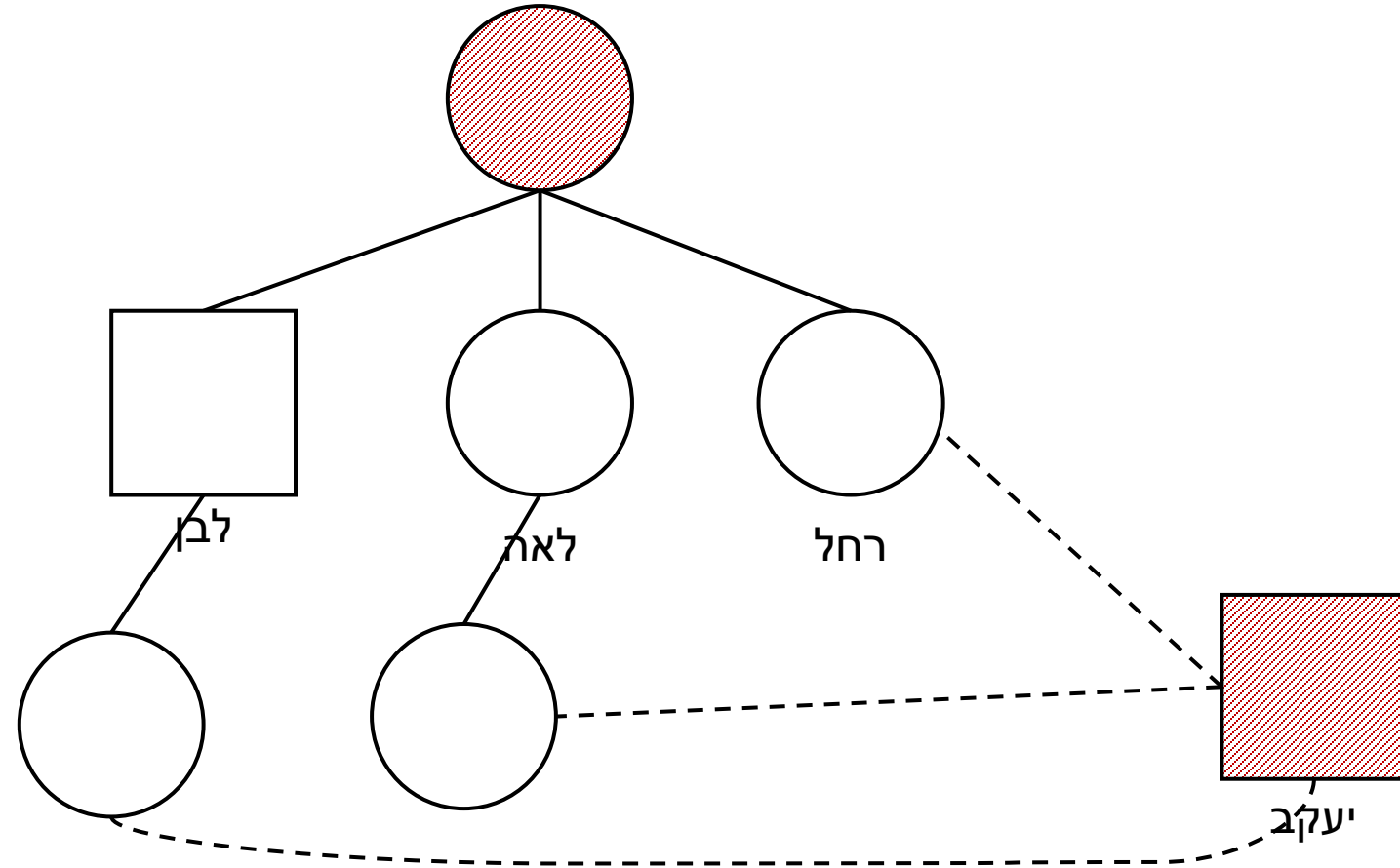

רבי יוחנן בן נורי אומר, הבא על חמותו, חזיב עליה משום חמותו ואם חמותו ואם חמיו. אמרו לו, שלשתן שם אחד הן:

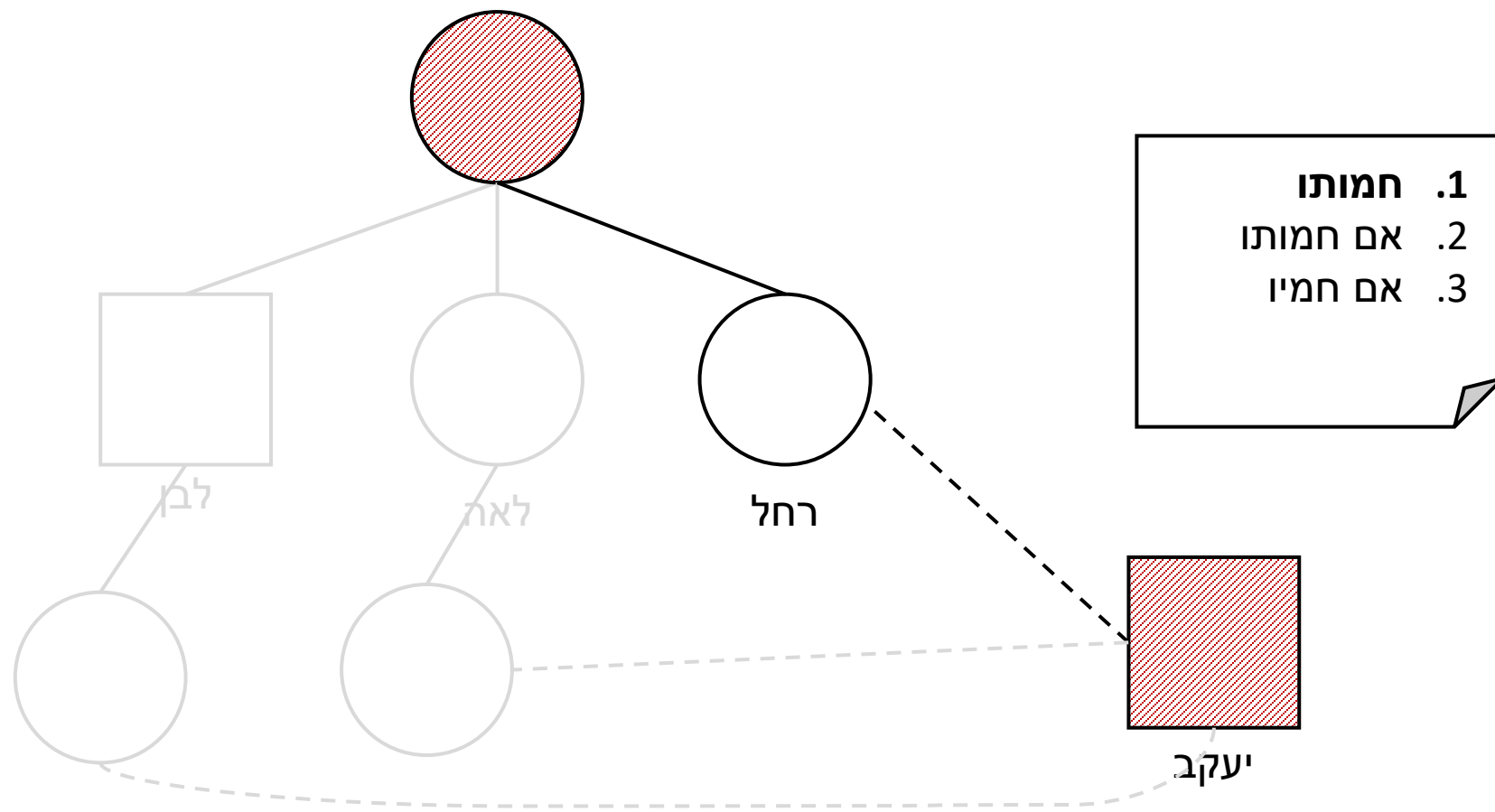

רבי יוחנן בן נורי אומר, הבא על חמותו, חייב עליה משום חמותו ואם
חמותו ואם חמיו. אמרו לו, שלשתן שם אחד הן:

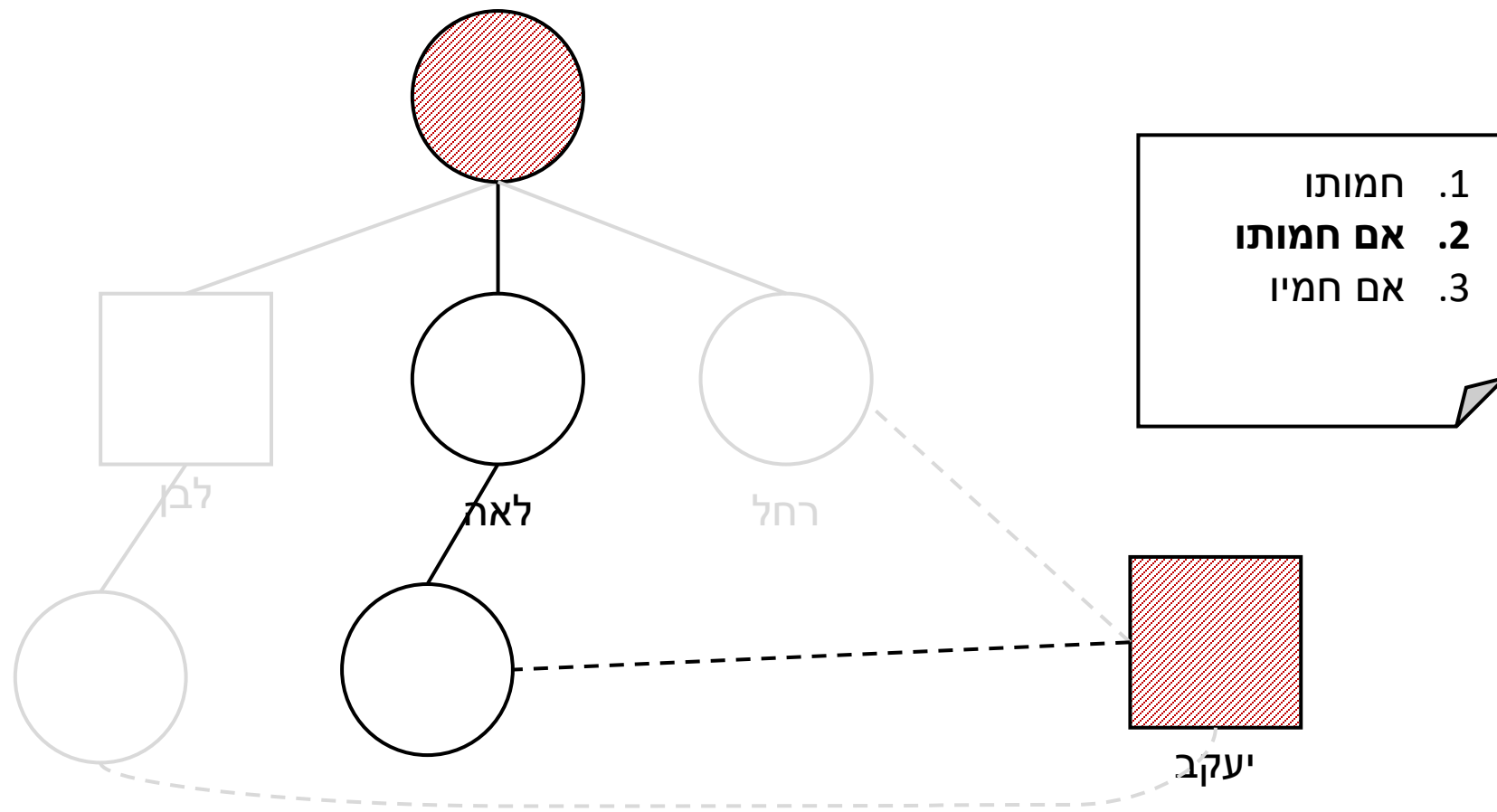

רבי יוחנן בן נורי אומר, הבא על חמותו, חזב עליה משום חמותו ואם
חמותו ואם חמיו. אמרו לו, שלשתן שם אחד הן:

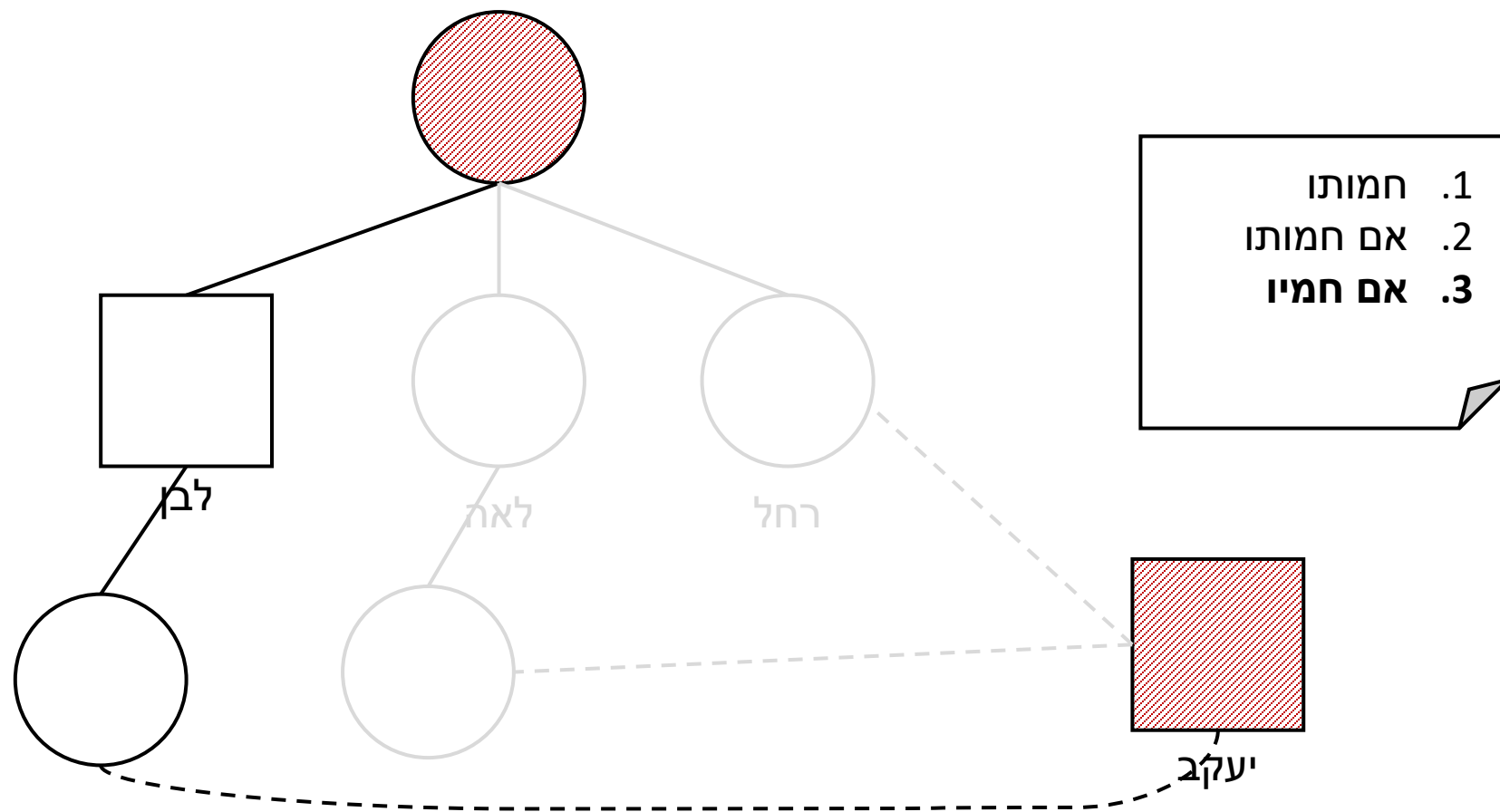

רבי יוחנן בן נורי אומר, הבא על חמותו, חייב עליה משום חמותו ואם
חמותו ואם חמיו. אמרו לו, שלשתן שם אחד הן:

